

Beta



Platné do 28/02/2025
Uvedené ceny jsou bez DPH.

Kč

2024

Beta

RS050



Nakonfigurujte
si online
svou dílnu

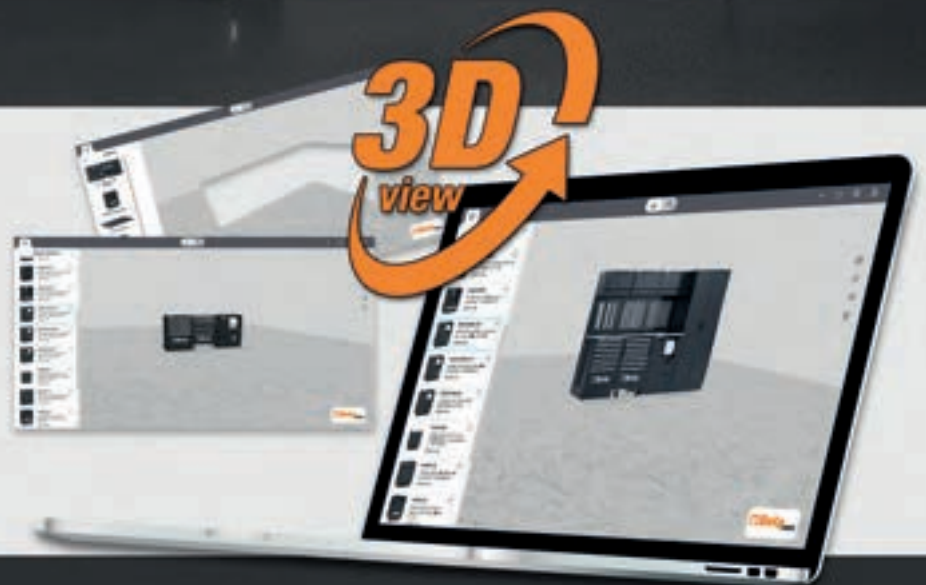

DÍLENSKÉ VYBAVENÍ C45PRO - RSC55

2÷4



VOZÍKY NA NÁŘADÍ

5÷9



PODESTY NA NÁŘADÍ

10÷14

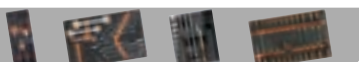

PRACOVNÍ STOLY

15



VOZÍKY NA NÁŘADÍ

16÷18



TAŠKY NA NÁŘADÍ

19÷21

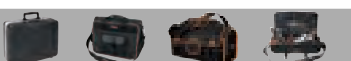

KLÍČE

22÷26



BAREVNĚ ZNAČENÉ NÁŘADÍ

26-27



ŠROUBOVÁKY

28-29



HLAVICE

30÷32



MOMENTOVÉ KLÍČE

33-34



KLEŠTĚ

35÷37



VRTÁKY A ZÁVITNÍKY

38-39



KLADIVA A DLÁTA

40



OSVĚTLENÍ

41÷43



INVERTOROVÉ SVÁŘEČKY

44÷46



NÁŘADÍ PRO INSTALATÉRY

47



NÁŘADÍ PRO OBECNOU ÚDRŽBU

48-49



OSVĚTLENÍ

50÷54



IZOLOVANÉ NÁŘADÍ 1000V

55-56



ŘEZNÉ NÁSTROJE

57-58



ÚHLOVÉ BRUSKY

59-60



AUTOMOTIVE

61÷88



ROBUR VÁZACÍ TECHNIKA A PŘÍSLUŠENSTVÍ

88÷91



PNEUMATICKÉ NÁŘADÍ

92÷97

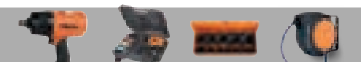

BEZPEČNOSTNÍ OBUV

98÷104



PRACOVNÍ ODĚVY

105÷112





C45PRO

Sestava dílenského nábytku C45PRO

Sestava obsahuje:

- Modul se 7 zásuvkami (C45PRO M7)
- Modul s odpadkovým košem (C45PRO MS)
- Vozík na nářadí se 7 zásuvkami (C45PRO C7)
- Dvoudveřovou skříň na nářadí (C45PRO AS2)
- 3 děrované panely na nářadí (C45PRO PF)
- 3 nástěnné skříňky (C45PRO PM)
- 3 držáky na zeď, široký typ (C45PRO SL)
- 1 držák na zeď, úzký typ (C45PRO SS)

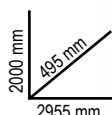

C45PRO X 045000001

~~105.650 Kč~~ **81.340 Kč**

- Pracovní desku z MDF a nerezové oceli (C45PX/3-2.0MT)

 305 kg



C45PRO W 045000002

~~102.650 Kč~~ **78.880 Kč**

- Dřevěnou pracovní desku (C45PW/3-2.0MT)

 303 kg



C45PRO D

Sestava dílenského nábytku C45PRO

Sestava obsahuje:

- 1 modul se 7 zásuvkami (C45PRO M7)
- 1 vozík na nářadí se 7 zásuvkami (C45PRO C7)
- 1 modul s odpadkovým košem (C45PRO MS)
- 1 modul s 5 zásuvkami (C45PRO M5)
- 1 dvoudveřový modul (C45PRO MA)
- 5 děrovaných panelů na nářadí (C45PRO PF)
- 5 nástěnných skříňek (C45PRO PM)
- 7 držáků na zeď, široký typ (C45PRO SL)
- 2 držáky na zeď, úzký typ (C45PRO SS)
- 2 jednodveřové skříňe na nářadí (C45PRO AS1)

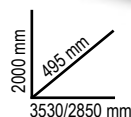
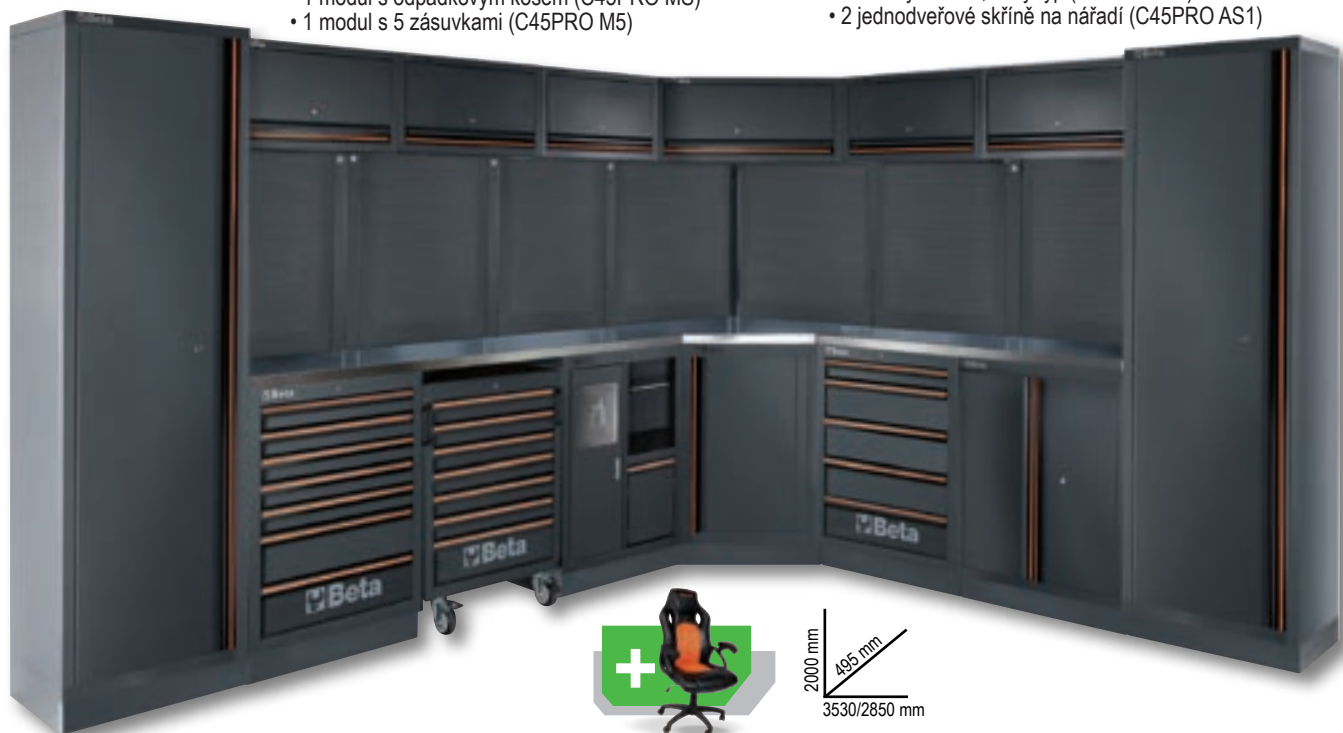

C45PRO DX 045000031

~~209.650 Kč~~ **160.220 Kč**

- 1 pracovní desku z MDF a nerezové oceli (C45PX/3-2.0MT)
- 1 pracovní desku z MDF a nerezové oceli (C45PX/2-1.3MT)
- 1 rohovou sestavu s pracovní deskou z MDF a nerezové oceli (C45PRO C/X)

 572,3 kg



C45PRO DW 045000032

~~202.490 Kč~~ **155.290 Kč**

- 1 dřevěnou pracovní desku (C45PW/3-2.0MT)
- 1 dřevěnou pracovní desku (C45PW/2-1.3MT)
- 1 rohovou sestavu s dřevěnou pracovní deskou (C45PRO C/W)

 568,5 kg



SPOLEČNOST BETA I NADÁLE INVESTUJE DO ITALSKÉ VÝROBY, A PROTO VÁM S HRDOŠTÍ PŘEDSTAVUJEME NOVOU ŘADU DÍLENSKÉHO NÁBYTKU RSC50.

NEW!

Beta
RSC50

Na základě odborných znalostí získaných ze stávajících řad díleňského nábytku RSC55 a C45PRO, které nám umožnily naslouchat a plně porozumět požadavkům profesionálních uživatelů, se projekt nové řady RSC50 opírá o následující klíčové koncepty: kvalita, flexibilita, kompatibilita, efektivita, funkčnost a odolnost



RSC50 I

050001045

379.600 Kč

318.900 Kč

Sestava díleňského nábytku RSC50

Sestava obsahuje:

- 1 pracovní desku o délce 2.240 mm (RSC50 PG/3-2,2MT)
- 1 pracovní desku o délce 1.495 mm (RSC50 PG/2-1,5MT)
- 1 pevný modul se 7 zásuvkami (RSC50 M7)
- 1 pojízdná skříňka se 7 zásuvkami (RSC50 C7)
- 1 pevný servisní modul se 2 zásuvkami (RSC50 MS-2C)
- 1 samonosný kompletní roh (RSC50 AC-G)

- 1 pevný modul s 5 zásuvkami (RSC50 M5)
- 1 pevný dvoudveřový modul (RSC50 MA)
- 5 nástěnných skříněk (RSC50 PM)
- 5 horních děrovaných panelů na nářadí (RSC50 PFS)
- 5 spodních děrovaných panelů na nářadí (RSC50 PFI)
- 5 párů pravých/levých sloupků (RSC50 P/2MDX-SX)
- 2 jednodveřové skříně na nářadí (RSC50 A1)

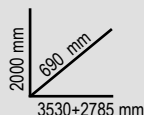

625 kg



RSC50 F

050001030

216.760 Kč

181.900 Kč

Sestava díleňského nábytku RSC50

Sestava obsahuje:

- 1 pracovní desku o délce 2.240 mm (RSC50 PG/3-2,2MT)
- 1 pevný modul se 7 zásuvkami (RSC50 M7)
- 1 vozík na nářadí se 7 zásuvkami (RSC50 C7)
- 1 pevný modul se 2 zásuvkami (RSC50 MS-2C)
- 3 nástěnné skříně (RSC50 PM)
- 3 horní děrované panely na nářadí (RSC50 PFS)
- 3 spodní děrované panely na nářadí (RSC50 PFI)
- 3 páry pravých/levých sloupků (RSC50 P/2MDX-SX)
- 1 dvoudveřová skříň na nářadí (RSC50 A2)

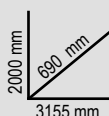

361 kg

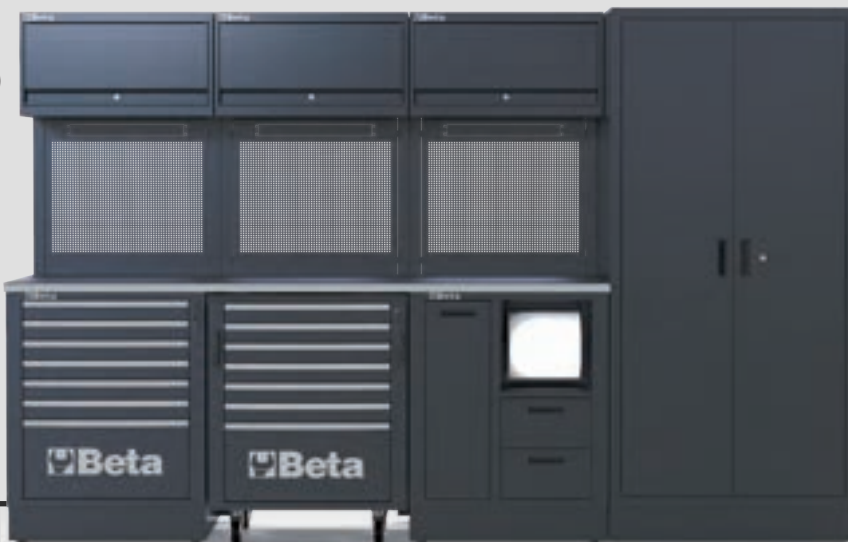



C55PB-PRO/9A

055000067

281.410 Kč

219.370 Kč

NEW!

Sestava dílenského nábytku RSC55

Sestava obsahuje:

C55B/2.8

Pracovní stůl s pracovní deskou 2850x700 mm s nárazuvzdornou povrchovou úpravou,

PVC povlakem proti poškrábání a odolností vůči uhlovodíkům

Vybaveno:

- Otvory pro montáž svěráku (1599F/150, nutno objednat samostatně)
- Výškově nastavitelné nohy

C55M7

Pevný modul se 7 zásuvkami

(588x367 mm), s pojezdy s kuličkovými ložisky

- Hliníkový systém otevírání po celé délce zásuvky
- Dna zásuvek chráněná pěnovými gumovými rohožemi
- Přední centralizovaný bezpečnostní zámek
- Lze vybavit podestami

C55MA

Pevný dvoudveřový modul

- Systém otevírání Push-Pull
- Se zámkem
- Výškově nastavitelná vnitřní police

C55M4

Pevný modul se 4 zásuvkami (588x367 mm),

s pojezdy s kuličkovými ložisky

- Hliníkový systém otevírání po celé délce zásuvky
- Dna zásuvek chráněná pěnovými gumovými rohožemi
- Přední centralizovaný bezpečnostní zámek
- Lze vybavit podestami

C55PM + C55PT1,0x0,6 + C55/PF

- 2 nástěnné skříňky (1024x400x300 mm) s plynovými vzpěrami

- 2 panely pod skříňku (1024x620x25 mm)

- 2 děrované panely na nářadí pod skříňku

(1024x620x25 mm)

C55PM/M0,8 + C55PT0,8x0,6 + C55/1PF

- 1 nástěnná skříňka (800x400x300 mm) s plynovými vzpěrami

- 1 panel pod skříňku (800x620x25 mm)

- 1 děrovaný panel na nářadí pod skříňku (800x620x25 mm)

C55A2

- 1 dvoudveřová skříň na nářadí



535 kg

2000 mm
760 mm
3650 mm

C55PB-PRO/10

055000068

271.460 Kč

216.910 Kč

NEW!

Sestava dílenského nábytku RSC55

Sestava obsahuje:

C55B/2.8

Pracovní stůl s pracovní deskou 2850x700 mm s

nárazuvzdornou povrchovou úpravou, PVC povlakem proti poškrábání a odolností vůči uhlovodíkům.

Vybaveno:

- Otvory pro montáž svěráku (1599F/150, nutno objednat samostatně)
- Výškově nastavitelné nohy

C55MS

Pevný servisní modul

- Vestavěný odpadkový koš
- Přihrádka na role papíru
- Uložná zásuvka, 305x270 mm

C55C7

Vozík na nářadí se 7 zásuvkami (588x367 mm),

s pojezdy s kuličkovými ložisky

- 4 kolečka, Ø 100 mm, 2 pevná a 2 říditelná (jedno s brzdou)

- Hliníkový systém otevírání po celé délce zásuvky
- Dna zásuvek chráněná pěnovými gumovými rohožemi
- Přední centralizovaný bezpečnostní zámek
- Lze vybavit podestami

C55M7

Pevný modul se 7 zásuvkami (588x367 mm),

s pojezdy s kuličkovými ložisky

- Hliníkový systém otevírání po celé délce zásuvky
- Dna zásuvek chráněná pěnovými gumovými rohožemi
- Přední centralizovaný bezpečnostní zámek
- Lze vybavit podestami

C55PM + C55PT1,0x0,6 + C55/PF

- 2 nástěnné skříňky (1024x400x300 mm) s plynovými vzpěrami

- 2 panely pod skříňku (1024x620x25 mm)

- 2 děrované panely na nářadí pod skříňku (1024x620x25 mm)

C55PM/M0,8 + C55PT0,8x0,6 + C55/1PF

- 1 nástěnná skříňka (800x400x300 mm) s plynovými vzpěrami

- 1 panel pod skříňku (800x620x25 mm)

- 1 děrovaný panel na nářadí pod skříňku (800x620x25 mm)



467 kg

2000 mm
760 mm
2850 mm

C37

Vozík na nářadí

- Robustní víceúčelová pracovní deska.
- Zásobníky a otvory pro uložení šroubováků.
- Pohodlná drážka tvaru „V“ pro opravování trubek a profilů.
- Rychlouzavírací systém vyrobený z nylonu vyztuženého skelnými vlákny, otevírající se po celé délce zásuvky.
- Rohové chrániče po celé výšce vozíku, aby nedošlo k poškození vozidel v garáži.
- Dno zásuvek je chráněno gumovými podložkami.
- Čtyři kolečka Ø 125 mm: 2 pevná a 2 řiditelná (jedno s brzdou).
- Přední centralizovaný bezpečnostní zámek.
- Statická nosnost: 1000 kg.
- Vestavěné boční držáky lahví a papíru, nastavitelné v několika polohách.

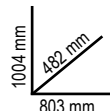

71 kg



C37A/7

Vozík na nářadí se 7 zásuvkami a se systémem bránící překlopení



n°	Max	Max
5	75 mm	30 kg
1	150 mm	35 kg
1	225 mm	35 kg



	Ral 2011	Ral 7016	Ral 3000	n°	Max	kg	Kč
C37/6	037000061	037000062	037000063	4	75 mm	30 kg	24.800 Kč 19.600 Kč
				1	150 mm	35 kg	
				1	305 mm	40 kg	
C37/7	037000071	037000072	037000073	5	75 mm	30 kg	25.460 Kč 19.970 Kč
				1	150 mm	35 kg	
				1	225 mm	35 kg	
C37/8	037000081	037000082	037000083	6	75 mm	30 kg	26.830 Kč 21.070 Kč
				2	150 mm	35 kg	

	Ral 2011	Ral 7016	Ral 3000
	037000271	037000272	037000273
	27.300 Kč	21.570 Kč	

C39

Vozík na nářadí

- Čtyři kolečka s ocelovým jádrem, Ø 125 mm: 2 pevná a 2 řiditelná (jedno s brzdou).
- Přední centralizovaný bezpečnostní zámek.



BOČNICE A PŘEDNÍ ČÁSTI ZÁSUVKÝ JSOU VYROBENY Z HLINÍKU + PEVNOST + LEHKOST

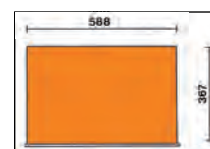

	Ral 2011	Ral 7016	Ral 3000	n°	Max	kg	Kč
C39/6	039000031	039000032	039000033	4	70 mm	30 kg	41.530 Kč 36.600 Kč
				1	140 mm	35 kg	
				1	280 mm	40 kg	
C39/7	039000001	039000002	039000003	5	70 mm	30 kg	43.310 Kč 38.580 Kč
				1	140 mm	35 kg	
				1	210 mm	35 kg	
C39/8	039000041	039000042	039000043	6	70 mm	30 kg	45.760 Kč 40.050 Kč
				2	140 mm	35 kg	

Představení nové řady RSC

Beta je hrdá na to, že může představit novou řadu produktů RSC, navrženou tak, aby splňovala požadavky všech profesionálů a zajistila pozoruhodnou spolehlivost a vysoký výkon. Nový design, inspirovaný závodním světem, dodává této řadě vozíků okouzlující a jedinečný styl: na základě nových barev a povrchových úprav vyniká nová produktová řada RSC jako jediná svého druhu na trhu. Robustní konstrukce a použité materiály zaručují vysokou kvalitu a dlouhou životnost. Účinně doplňuje každodenní práci v průmyslové výrobě, všeobecné údržbě a servisech automobilů. Kromě toho byla většina vozíků na nářadí RSC oceněna prestižní certifikací TÜV, která je synonymem zaručené bezpečnosti a kvality. Získává se po úspěšném absolvování náročných testů podle protokolu EK5/TA5.



RSC24

Vozík na nářadí

Nová pracovní deska je vyztužená ABS a je určena pro podporu položek RSC22, RSC23, RSC23C a RSC23T.

Hlavní specifikace:

- Víceúčelová horní deska s 8 otvory pro uložení šroubováků
- 4 kolečka Ø 125 mm: 2 pevná a 2 říditelná (jedno s brzdou).
- Přední centralizovaný bezpečnostní zámek.
- Statická nosnost: 800 kg.
- Integrovaný držák lahví (lze aplikovat na obě strany).
- Lze přibjednat níže uvedené příslušenství: dřevěná pracovní deska 2400 RSC24/PL děrovaný panel na nářadí 2400 RSC24/PF sklápěcí police 5000MS držák dokumentů 2400 RSC24//PD (k dispozici v antracitově šedé nebo černé barvě) držák role papíru 2400 RSC24/PC (k dispozici v antracitově šedé nebo černé barvě)
- Dna zásuvek jsou chráněny pěnovými gumovými rohožemi.
- Každá zásuvka pojme až 4 pěnové nebo plastové podesty.

800 kg

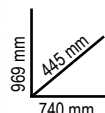

	Ral 2011	Ral 2011 Ral 7016	Ral 9006 Ral 7016	Ral 3000 Ral 7016	Ral 5015 Ral 7016	Ral 7016	Ral 9005	kg	Kč
RSC24/5	024004050	024004051	024004052	024004053	024004056	024004057	024004059	60	20.240 Kč 15.530 Kč
RSC24/6	024004060	024004061	024004062	024004063	024004066	024004067	024004069	62	21.740 Kč 16.880 Kč
RSC24/7	024004070	024004071	024004072	024004073	024004076	024004077	024004079	63	23.410 Kč 17.990 Kč
RSC24/8	024004080	024004081	024004082	024004083	024004086	024004087	024004089	66	25.380 Kč 19.600 Kč

RSC24/5		
n°	mm	Max
2	70 mm	25 kg
2	140 mm	30 kg
1	280 mm	35 kg

RSC24/6		
n°	mm	Max
4	70 mm	25 kg
1	140 mm	30 kg
1	280 mm	35 kg

RSC24/7		
n°	mm	Max
5	70 mm	25 kg
1	140 mm	30 kg
1	210 mm	30 kg

RSC24/8		
n°	mm	Max
6	70 mm	25 kg
2	140 mm	30 kg



RSC24AXL

DLOUHÝ VOZÍK NA NÁŘADÍ SE SYSTÉMEM PROTI PŘEVRÁCENÍ

Vlastnosti:

- Nová pracovní deska vyztužená ABS s 8 otvory pro uložení šroubováků a 6 přihrádkami na malé nástroje
- Robustní nylonová přední strana s držáky na štítky
- Dna zásuvek jsou chráněny pěnovými gumovými rohožemi
- 4 kolečka Ø 125 mm: 2 pevná a 2 říditelná (jedno s brzdou)
- Přední centralizovaný bezpečnostní zámek
- Statická nosnost je 1.000 kg
- Integrovaný držák lahví (lze aplikovat na obě strany)
- Každá zásuvka pojme až 6 pěnových nebo plastových podest

Lze přibjednat níže uvedené příslušenství:

- Dřevěná pracovní deska 2400 RSC24/PL
- Držák dokumentů 2400 RSC24/PD-A
- Držák na papírové role 2400 RSC24/PC-A

Pracovní deska je navržena tak, aby podporovala přenosné skříňky na nářadí RSC22, RSC23, RSC23C a RSC23T.

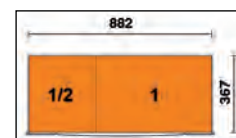

	Ral 2011 Ral 7016	Ral 3000 Ral 7016	Ral 7016	n°	Max	kg	Kč
RSC24AXL/7	024004271	024004273	024004277	5 1 1	70 mm 140 mm 210 mm	30 kg 35 kg 35 kg	84 31.860 Kč 24.620 Kč
RSC24AXL/8	024004281	024004283	024004287	6 2	70 mm 140 mm	30 kg 35 kg	88 34.190 Kč 26.500 Kč
RSC24AXL/9	024004291	024004293	024004297	8 1	70 mm 140 mm	30 kg 35 kg	90 36.310 Kč 28.100 Kč



RSC24L/7

Vozík na nářadí se 7 zásuvkami a bočními policemi

Hlavní vlastnosti:

- 7 zásuvek (588x367 mm) s pojezdy s kuličkovými ložisky: 5 zásuvek, výška 70 mm, 1 zásuvka, výška 140 mm, 1 zásuvka, výška 210 mm
- dna zásuvek jsou chráněny pěnovými gumovými rohožemi
- 4 kolečka Ø 125 mm: 2 pevná a 2 říditelná s brzdou
- přední centralizovaný bezpečnostní zámek
- statická nosnost je 1.100 kg
- dřevěná pracovní deska s otvory na svěrák (svěrák 1599F/100 se objednává samostatně)
- boční prostor s vertikálně nastavitelnými policemi
- integrovaný držák na papírové role
- dvojitý zadní držák lahví

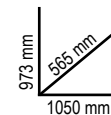

80 kg



	Ral 2011 Ral 7016	Ral 3000 Ral 7016	Ral 7016
	024004371	024004373	024004377
	34.530 Kč	26.620 Kč	

n°	Max
5	70 mm 25 kg
1	140 mm 30 kg
1	210 mm 30 kg



RSC24AXLP/7 **NEW!**

Mobilní vozík se 7 zásuvkami, s dřevěnou pracovní deskou a systémem proti překlopení, dlouhý model

Hlavní vlastnosti:

- 7 plně vyjímatelných zásuvek (882x367 mm), s pojezdy s kuličkovými ložisky:
- 5 zásuvek - výška 70 mm;
- 1 zásuvka - výška 140 mm; 1 zásuvka - výška 210 mm
- Víceúčelová dřevěná pracovní deska s otvory pro svěrák 1599F/100 nebo 1599GI/100 (nutno objednat samostatně)
- Pevné nylonové čelo, s vestavěným držákem štítků
- Dna zásuvek chráněné pěnovými pryžovými podložkami
- 4 kolečka, Ø 125 mm: 2 pevná a 2 říditelná (jedno s brzdou)
- Přední centrální bezpečnostní zámek
- Statická nosnost: 1.100 kg
- Vestavěný boční držák láhve (lze použít na obě strany)
- Vestavěný držák role papíru
- Do každé zásuvky lze umístit až 6 plastových nebo pěnových podest

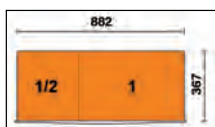

Ral 2011	Ral 3000	Ral 7016
Ral 7016	Ral 7016	Ral 7016
024004571	024004573	024004577
37.700 Kč	28.350 Kč	

n°		Max
5	70 mm	30 kg
1	140 mm	35 kg
1	210 mm	35 kg

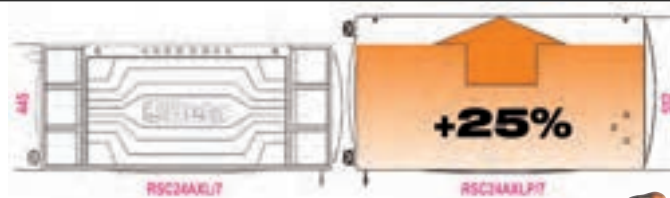

kg
1100



RSC28

Vozík na nářadí SuperTank s dřevěnou pracovní deskou a 10 zásuvkami

Hlavní vlastnosti:

- 10 zásuvek (588x367 mm) s pojezdy s kuličkovými ložisky
- rychlý, bezpečný systém otevírání a zavírání zásuvek s nylonovým a sklolaminátovým čelem
- 5 bočních zásuvek:
- 4 zásuvky, výška 70 mm
- 1 zásuvka, výška 210 mm
- 5 předních zásuvek:
- 4 zásuvky, výška 70 mm
- 1 zásuvka, výška 210 mm
- dna zásuvek jsou chráněny pěnovými gumovými rohožemi
- 4 kolečka Ø 150 mm:
- 2 pevná a 2 říditelná s brzdou
- 2 centralizované bezpečnostní zámky
- dřevěná pracovní deska s otvory na svěrák (svěrák 1599F/150 se objednává samostatně)
- boční skříňka se sklopnými dvířky a zámek
- integrovaný držák láhve
- prostor s plastovou dolní částí a výškou 135 mm pod pracovní deskou



Ral 2011	Ral 3000	Ral 7016
Ral 7016	Ral 7016	Ral 7016
028003001	028003003	028003007
61.940 Kč	48.560 Kč	

n°		Max
8	70 mm	25 kg
2	210 mm	30 kg

kg
1200



RSC51

Servisní vozík se 3 zásuvkami

Hlavní vlastnosti:

- Pracovní deska vyztužená ABS, pevná a robustní
- Víceúčelová horní část s hranami proti padání nástrojů a 8 otvorů pro šroubováky
- 3 zásuvky (588x367 mm) s pojezdy s kuličkovými ložisky, výška 70 mm
- Dna zásuvek jsou chráněny gumovými rohožemi
- Každá zásuvka pojme až 4 pěnové nebo plastové podesty
- Přední centralizovaný bezpečnostní zámek
- Včetně praktického držáku šroubováku
- 2 boční vestavěné držáky na spreje
- Velká spodní police chráněná rohoží proti olejům
- 4 kolečka, Ø 125 mm: 2 pevná a 2 říditelná (1 s brzdou)

- Statická nosnost: 400 kg
- Kapacita každé zásuvky: 15 kg, rovnoměrně rozloženo



Ral 2011 Ral 3000 Ral 7016
Ral 7016 Ral 7016 Ral 7016
051000300 051000303 051000307

13.540 Kč 10.480 Kč

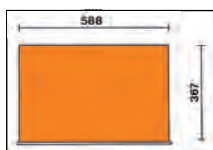

n°		Max
3	70 mm	15 kg

LZE KOMPLETNĚ ZMĚNIT A PŘIZPŮBIT POMOCÍ PŘÍSLUŠENSTVÍ!

Lze přibjednat níže uvedené příslušenství:

- Dřevěná pracovní deska 2400 RSC24/PL
- Děrovaný panel na nářadí 2400 RSC24/PF
- Držák na počítač 2400 RSC24/SPC
- Skládací police 2400 RSC24/MP
- Držák na papírové role 2400 RSC24/PC-A



NEZBYTNÁ SOUČÁST VAŠÍ GARÁŽE!

C04TSS/7

024003077

62.830 Kč

46.960 Kč

Vozík na nářadí se 7 zásuvkami, kompletně vyrobený z nerezové oceli

- 7 zásuvek (570 x 410 mm) s pojezdy s kuličkovými ložisky:
- 6 zásuvka, výška 83 mm
- 1 zásuvka, výška 170 mm
- 4 kolečka Ø 125 mm
- 2 pevná a 2 říditelná s brzdou
- Přední centralizovaný zámek
- Rám vyroben kompletně z nerezové oceli
- Pojezdová kola, tělo, pojezdy, interiér zásuvek jsou kompletně vyrobeny z nerezové oceli
- Držadla zásuvek jsou vyrobeny z hliníku



63 kg

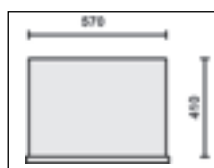

n°		Max
6	83 mm	25 kg
1	170 mm	30 kg



KOLA NEZANECHÁVAJÍ ŽÁDNÉ STOPY

5988VU/M

059880356

59.550 Kč

44.240 Kč

Sada 214 ks nářadí

Doporučeno k použití s vozíky: RSC24 - RSC24A - RSC24AXL - RSC24AXLP/7 - C37 - C39 - C39SM - C39MD - RSC28 - C59 - RSC50 - RSC55

Počet kusů/Popis

	Beta N.	TR
22 očkoploché klíče 6-7-8-9-10-11-12-13-14-15-16-17	42	M01
11 18-19-20-21-22-24-27-30-32-36 mm	55	M30
11 16x17-18x19-20x22-21x23-24x27-30x32 mm	90	M30
11 oboustranné očkované klíče vlnité 6x7-8x9-10x11-12x13-14x15		
9 Sada 9 zahnutých montážních imbusů s kulíčkou Ø 1,5+10 mm	96BPC/SC9	M30
1 držák hlavice	895/1	M100
1 držák hlavice	895/3	M100
1 držák hlavice	895/6	M100
13 nástrčné šestihranné hlavice Ø 4-4,5-5-5,5-6-7-8-9-10-11-12-13-14 mm 900	900	M100
9 ruční šestihranné nástrčné klíče, dlouhé provedení Ø 5-6-7-8-9-10-11-12-13 mm	900L	M100
5 1/4" nástrčné klíče pro šrouby s šestihrannou hlavou Ø 3-4-5-6-7 mm	900ME	M100
4 ● 0,8x4-1x5,5-1,2x6,5-1,2x8 mm	900LP	M100
4 nástrčné klíče ● PH1-PH2-PH3-PH4	900PH	M100
7 zástrčné hlavice Torx* ○ T10-T15-T20-T25-T27-T30-T40	900TX	M100
1 1/4" samec i samice, prodloužení 50 mm	900/20	M100
1 1/4" samec i samice, prodloužení 100 mm	900/20L	M100
1 1/4" samec i samice, prodloužení 150 mm	900/21	M100
1 1/4" univerzální kloub	900/25	M100
1 1/4" otačivá rukojeť	900BG/30	M100
1 1/4" posuvná rukojeť tvaru T	900/42	M100
1 1/4" reverzibilní ráčna ©	900/55	M100
21 1/2" šestihranné nástrčné hlavice Ø 8-10-11-12-13-14-15-16-17-18-19	920A	M100
20-21-22-23-24-26-27-28-30-32 mm		
1 adaptér, 1/2" samice a 3/8" samec 125 mm	920/15	M100
1 1/2" univerzální kloub 250 mm	920/25	M100
1 1/2" výkyvné prodlužovací tyče 125 mm	920AN/125	M100
1 1/2" výkyvné prodlužovací tyče 250 mm	920AN/250	M100
1 1/2" posuvná rukojeť tvaru T 305 mm	920/42	M100
1 1/2" reverzibilní ráčna ©	920/55	M100
8 nástrčné hlavice FTX ○ 10-12-14-16-18-20-22-24 mm	920FTX	M100
11 ○ 10-12-13-14-15-16-17-18-19-21-22 mm	920AL	M100
1 kleště na vnitřní pojistné kroužky, rovné provedení rukojeťi potažené vrstvou PVC ○ 180 mm	1032	M129
1 kleště na vnitřní pojistné kroužky, zahnuté provedení, 90°, rukojeťi potažené vrstvou PVC ○ 170 mm	1034	M129
1 přímé kleště na vnější pojistné kroužky ● 175 mm	1036	M129
1 zahnuté kleště na vnější pojistné kroužky ● 175 mm	1038	M129
1 Stavitelné SIKO kleště 250 mm	1048N	M129
1 samosvorné kleště 240 mm 240 mm	1052	M129
1 Boční štípací kleště 160 mm	1082BM	M129
1 kleště pro stavební ořezáky 220 mm	1098	M129
1 nůžky na plech 250 mm	1112	M129
1 nůžky pro elektrikaře, rovné bity	1128BM	M129
1 kombinované kleště = 180 mm	1150BM	M129
1 Kleště s extra dlouhým vroubkovaným špičatým nosem ● 160 mm	1166BM	M129
1 Kleště s extra dlouhým zahnutým vroubkovaným nosem ● 160 mm	1168BM	M129
6 ploché šroubováky ● 2,5x50-3x75-4x100-5,5x125-6,5x150-8x200 mm	1201E	M213
1 extra krátký plochý šroubovák ● 4x30 mm	1201EN	M213
4 křížové šroubováky Phillips* ● PH0,60-PH1x80-PH2x100-PH3x150 mm	1202E	M213
1 extra krátký křížový šroubovák Phillips* ● PH1x30 mm	1202EN	M213

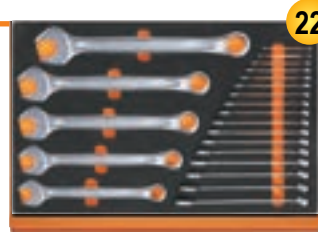

M01

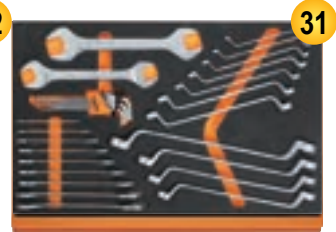

M30

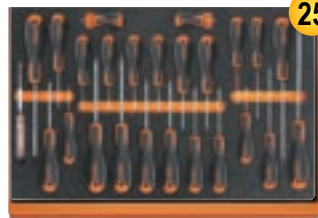

M213

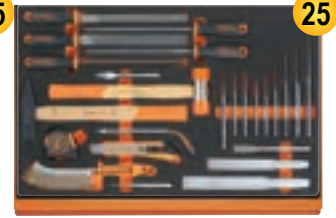

M230

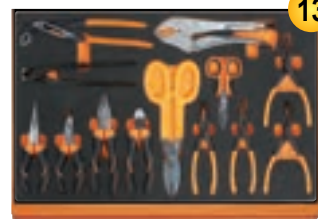

M129

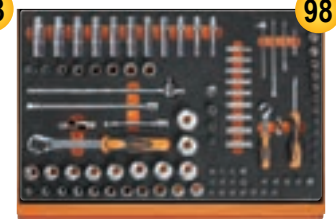

M100

12 šroubováky Torx* ○ T6-T7-T8-T9-T10-T15-T20-T25-T27-T30-T40-T45

1207E/TX M213

- 1 šifový zkoušeči šroubovák ● 1253 M213
- 3 Průbojníky 2-3-4 mm 30 M230
- 6 Průbojníky na čepy 2-3-4-5-6-8 31 M230
- 1 Důlkový Ø 4 mm 32 M230
- 1 Ploché sekáče 150 mm 34 M230
- 2 Ploché sekáče, žebrované typ 200-250 mm 35 M230
- 1 Křížové sekáče, standard 125 mm 36 M230
- 1 zámečnické kladivo 500 g 1370 M230
- 1 palička s měkkým čelem Ø 35 mm 1390 M230
- 1 páskové metry 3 m 1692 M230
- 1 teleskopický magnet s ohebnou hlavou 1712TF M230
- 1 střední čtvercový pilník, sek 2, s rukojetí 200 mm 1719BMA...Q M230
- 1 střední trojúhelníkový pilník, sek 2, s rukojetí 200 mm 1719BMA...T M230
- 1 ploché střední pilníky, sek 2, s rukojetí 200 mm 1719BMA...P M230
- 1 střední půlkruhové pilníky, sek 2, s rukojetí 200 mm 1719BMA...M M230
- 1 střední kruhové pilníky, sek 2, s rukojetí 200 mm 1719BMA...R M230
- 1 Ocelový drátěný kartáč 1737NX M230
- 1 odlamovací nůž 18 mm 1771 M230

5904VA/T

059040416

34.540 Kč

25.910 Kč

Sada 102 ks nářadí

Počet kusů/Popis

	Beta N.	TR
21 očkoploché klíče 6-7-8-9-10-11-12-13-14-15-16-17-18-19-20-21-22-24-27-30-32 mm	42	T05 +T06
8 Oboustranné otevřené klíče 6x7-8x9-10x11-12x13-14x15-16x17-18x19-20x22 mm	55	T33
9 inbusové šestihranné klíče ○ 1,5+10 mm	96/SC9	T33
6 zástrčné šestihranné klíče ○ 2-2,5-3-4-5-6 mm	96T	T52
8 Klíče s rukojetí T s otočnými šestihrannými nástrčkami ○ 7-8-10-12-13-14-17-19 mm	952	T63
19 1/2" šestihranné nástrčné hlavice ○ 10-11-12-13-14-15-16-17-18-19-20-21-22-23-24-26-27-30-32 mm	920A	T83
1 1/2" prodloužení 125 mm	920/21	T83
1 1/2" prodloužení 255 mm	920/22	T83
1 1/2" univerzální kloub	920/25	T83
1 1/2" posuvná rukojeť tvaru T 305 mm	920/42	T83
1 1/2" reverzibilní ráčna ©	920/55	T83
1 Robustní boční štípací kleště 160 mm	1084BM	T137
1 kombinované kleště = 180 mm	1150BM	T137
1 Kleště s extra dlouhým vroubkovaným špičatým nosem ● 160 mm	1166BM	T137
1 kleště na vnitřní pojistné kroužky, rovné provedení rukojeťi potažené vrstvou PVC ○ 180 mm	1032	T145
1 kleště na vnitřní pojistné kroužky, zahnuté provedení, 90°, rukojeťi potažené vrstvou PVC ○ 170 mm	1034	T145
1 přímé kleště na vnější pojistné kroužky ● 175 mm	1036	T145
1 zahnuté kleště na vnější pojistné kroužky ● 175 mm	1038	T145
1 samosvorné kleště 240 mm	1052	T153
1 Stavitelné SIKO kleště 250 mm	1048N	T153
7 ploché šroubováky ● 2,5x50-3x75-3,5x100-4x125-5,5x100-5,5x150-6,5x150 mm	1260	T199
6 křížové šroubováky Phillips* ● PH0x60 - PH0x100 - PH1x80 - PH1x120 - PH2x100 - PH2x150 mm	1262	T202
2 Ploché sekáče, žebrované typ 100-200 mm	35	T234
1 zámečnické kladivo 300 g	1370	T234
1 palička s měkkým čelem Ø 35 mm	1390	T234
1 prázdný zásobník z tepelně tvarovaného plastu		VP5



7

6

24

4

2

3

4

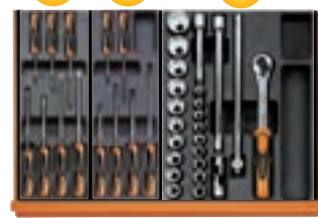

T199

T202

T83

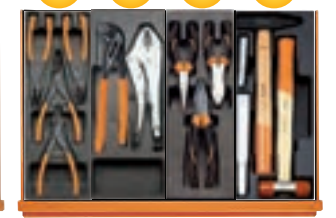

T145

T153

T137

T234

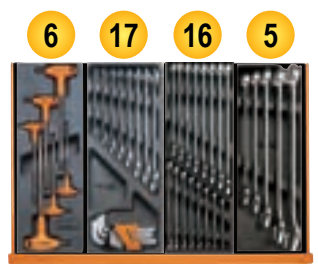

6

17

16

5

T52

T33

T05

T06



8

T63

VP5

M01 024500001 ~~9.260 Kč~~ **7.150 Kč**

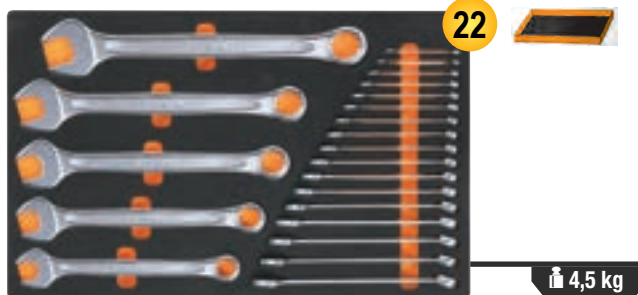

42 6-7-8-9-10-11-12-13-14-15-16-17-18
19-20-21-22-24-27-30-32-36 mm

4,5 kg

M30 024500030 ~~7.830 Kč~~ **5.940 Kč**



55 6x7-8x9-10x11-12x13-14x15-16x17-18x19-20x22-21x23-24x27-30x32 mm
90 6x7-8x9-10x11-12x13-14x15-16x17-18x19-20x22-21x23-24x27-30x32 mm
96BPC/SC9 1,5-2-2,5-3-4-5-6-8-10 mm

4,2 kg

M44 024500044 ~~5.800 Kč~~ **4.350 Kč**

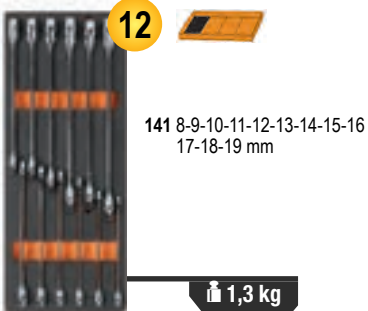

141 8-9-10-11-12-13-14-15-16
17-18-19 mm

1,3 kg

M60 024500060 ~~7.520 Kč~~ **5.560 Kč**



○ 96T 2-2,5-3-4-5-6-7-8-10 mm
○ 97BTX/SC8 T9-T10-T15-T20-T25-T27-T30-T40 mm
○ 944BX 5-6-7-8-10-13 mm

1,9 kg

**SOFT
MODULE
SYSTEM**



M63 024500063 ~~8.070 Kč~~ **6.090 Kč**



○ 952 7-8-10-12-13-14-17-19 mm

3,4 kg

M100 024500100 ~~21.440 Kč~~ **15.630 Kč**

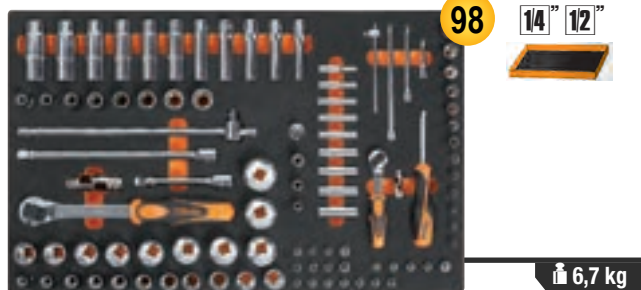

895/1 - 895/3 - 895/6
○ 900 4-4,5-5-5,5-6-7-8-9-10-11-12-13-14 mm
○ 900ME 3-4-5-6-7 mm
○ 900L 5-6-7-8-9-10-11-12-13 mm
○ 900LP 0,8x4-1x5,5-1,2x6,5-1,2x8 mm
○ 900PH PH1-PH2-PH3-PH4
○ 900TX T10-T15-T20-T25-T27-T30-T40
900/20 50 mm - 900/20L 100 mm
900/21 150 mm
900/25
900BG/30
900/42

○ 900/55
○ 920A 8-10-11-12-13-14-15-16-17-18-19-20-21-22-23-24-26-27-28-30-32 mm
920/15 - 920/25
920AN/125 125 mm
920AN/250 250 mm
920/42
○ 920/55
○ 920FTX 10-12-14-16-18-20-22-24 mm
○ 920AL 10-12-13-14-15-16-17-18-19-21-22 mm

6,7 kg

M105 024500871 ~~23.390 Kč~~ **17.330 Kč**

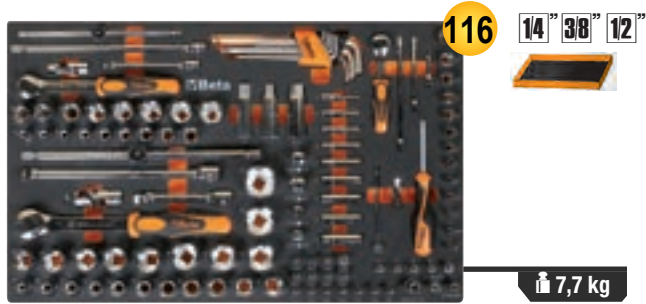

- 900 4-4,5-5-5,5-6-7-8-9-10
11-12-13-14 mm
- 900L 5-6-7-8-9-10-11-12-13 mm
- 96BPC/SC9 1,5-2-2,5-3-4-5-6-8-10 mm
- 895/1 - 895/3 - 895/6
- 900ME 3-4-5-6-7 mm
- 900LP 0,8x4-1x5,5-1,2x6,5-2x8 mm
- 900PH PH1-PH2-PH3-PH4
- 900TX T10-T15-T20-T25-T27-T30-T40
- 900/16 □ 1/4 - ■ 3/8
- 900/... 50-100-150 mm
- 900/25 - 900BG/30 - 900/42
- ⊕ 900/55
- 910A 6-7-8-9-10-11-12-13-14-15-16-17-18-19-20-21-22 mm
- 910/15 □ 3/8 - ■ 1/4
- 910/16 □ 3/8 - ■ 1/2
- 910/21 125 mm
- 910/22 250 mm
- 910/25 - 910/42
- ⊕ 910/55
- 920A 8-10-11-12-13-14-15-16-17-18-19-20-21-22-23-24-26-27-28-30-32 mm
- 920/15 □ 1/2 - ■ 3/8
- 920/25 125 - 250 mm
- 920AN 125 - 250 mm
- 920/42
- ⊕ 920/55
- 956E 16-17,8-20,8 mm

M120 024500120 ~~23.040 Kč~~ **16.690 Kč**



- 920A 10-11-12-13-14-15-16-17-18-19-20-21-22-24-26-27-30-32 mm
- 920AN/125 125 mm
- 920AN/250 250 mm
- 920/25 - 920/42
- 920AL 10-12-13-14-15-16-17-18-19-22-24-27-30-32 mm
- 920FTX 10-12-14-16-18-20-22-24 mm
- ⊕ 920/55
- 920PE 5-5L-6-6L-7-7L-8-8L-10-10L-12-12L-14-14L
- 920TX T20-T25-T27-T30-T40-T45-T50-T55-T60-T20L-T25L-T27L-T30L-T40L-T45L-T50L

M129 024500129 ~~8.590 Kč~~ **6.680 Kč**

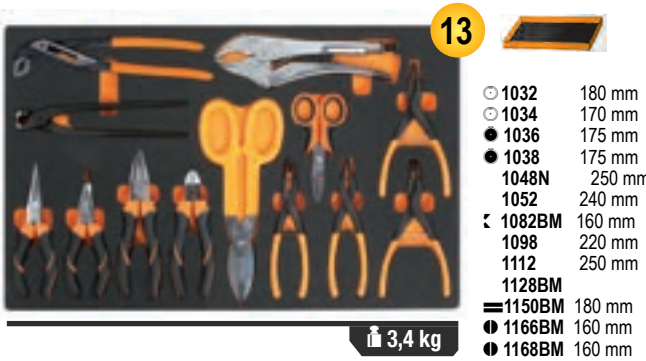

- 1032 180 mm
- 1034 170 mm
- 1036 175 mm
- 1038 175 mm
- 1048N 250 mm
- 1052 240 mm
- ⊚ 1082BM 160 mm
- 1098 220 mm
- 1112 250 mm
- 1128BM
- ≡ 1150BM 180 mm
- 1166BM 160 mm
- 1168BM 160 mm

M115 024500115 ~~21.560 Kč~~ **15.900 Kč**



- ⊕ 666/20 40÷200 Nm
- 920A 13-14-15-16-17-18-19-20-21-22-24-26-27-30-32 mm
- 920FTX 12-14-16-18-20-22-24 mm
- 920PE 6-7-8-8L-10-10L-12-12L-14-14L
- 920TX T20-T25-T27-T30-T40-T45-T50-T55-T60-T20L-T25L-T27L-T30L-T40L-T45L-T50L
- 920/21 125 mm
- 920/22 255 mm
- 920/25 305 mm
- 920/42
- ⊕ 920/55

M128 024500128 ~~17.150 Kč~~ **12.450 Kč**

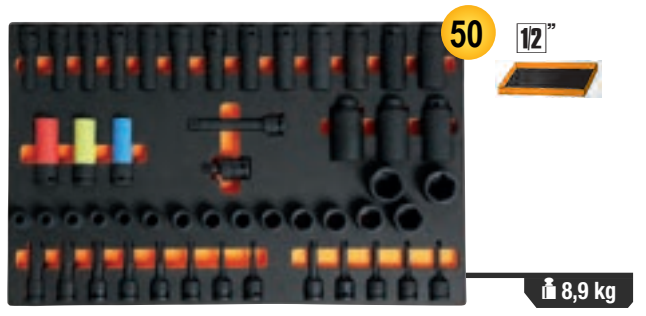

- 720 10-11-12-13-14-15-16-17-18-19-21-22-24-27-30-32 mm
- 720L 10-11-12-13-14-15-16-17-18-19-21-22-24-27-30-32 mm
- 720TX T30-T40-T45-T50-T55
- 720ME 5-6-8-10-12-14-17-19 mm
- 720LC 17-19-21 mm
- 720/21 125 mm
- 720/25

M133 024500133 ~~1.625 Kč~~ **1.380 Kč**



- ⊚ 1082G 160 mm
- ≡ 1150G 180 mm
- 1166G 160 mm

M134 024500134 ~~2.065 Kč~~ **1.665 Kč**

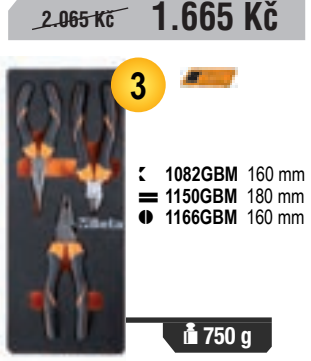

- ⊚ 1082GBM 160 mm
- ≡ 1150GBM 180 mm
- 1166GBM 160 mm

M162 024500162 ~~2.830 Kč~~ 2.145 Kč

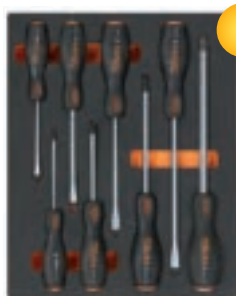

8

- 1241 5,5x100-6,5x125-8x150-10x200 mm
- 1242 PH1x100-PH2x100-PH3x150-PH4x200 mm

1,4 kg

M213 024500213 ~~3.620 Kč~~ 2.860 Kč

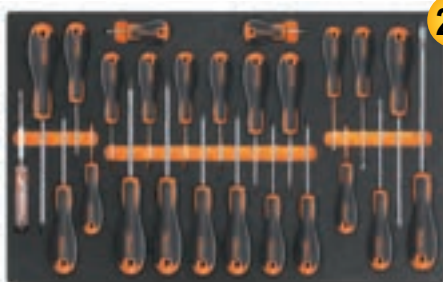

25

1,8 kg

- 1201E 2,5x50-3x75-4x100-5,5x125-6,5x150-8x200 mm
- 1201EN 4x30 mm
- 1202E PH0x60-PH1x80-PH2x100-PH3x150 mm
- 1202EN PH1X30 mm
- 1207E/TX T6-T7-T8-T9-T10-T15-T20-T25-T27-T30-T40-T45
- 1253

M195 024500195 ~~5.770 Kč~~ 4.400 Kč

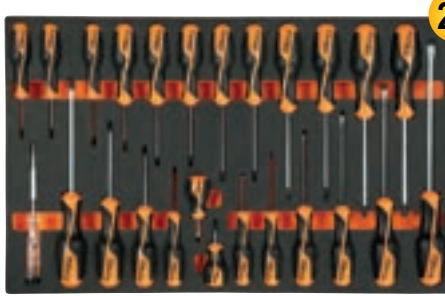

25

- 1260 2,5x50-3x75-4x100-5,5x125-6,5x150-8x200 mm
- 1260N 4x30 mm
- 1262 PH0x60-PH1x80-PH2x100-PH3x150 mm
- 1262N PH1X30 mm
- 1267TX T6-T7-T8-T9-T10-T15-T20-T25-T27-T30-T40-T45
- 1253 3,5x100 mm

2,3 kg

M230 024500230 ~~8.800 Kč~~ 6.630 Kč



25

- 30 Ø 2-3-4 mm
- 31 Ø 2-3-4-5-6-8 mm
- 32 Ø 4 mm
- 34 150 mm
- 35 200-250 mm
- 36 125 mm
- 1370 500 g
- 1390 Ø 35 mm
- 1692 3 m
- 1712
- 1719BMA/Q 200 mm
- ▲ 1719BMA/T 200 mm
- 1719BMA/P 200 mm
- ▶ 1719BMA/M 200 mm
- 1719BMA/R 200 mm
- 1737NX
- 1771 18 mm

3,2 kg

T01 024240001 ~~5.690 Kč~~ 4.400 Kč



17

2,7 kg

- 42 6-7-8-10-11-12-13-14-16-17-18-19-21-22-24-27-30 mm

T05 024240005 ~~4.370 Kč~~ 3.340 Kč



16

1,5 kg

- 42 6-7-8-9-10-11-12-13-14-15-16-17-18-19-20-21 mm

T06 024240006 ~~2.960 Kč~~ 2.380 Kč



5

2,1 kg

- 42 22-24-27-30-32 mm

T31 024240031 ~~4.680 Kč~~ 3.500 Kč



27

3 kg

- 31 Ø 2-3-4-5-6 mm 32 Ø 4 mm
- 55 6x7-8x9-10x11-12x13-14x15-16x17-18x19-20x22-21x23-24x26-27x29-30x32 mm
- 96N/SC9 1,5+10 mm

T40 024240040 ~~1.730 Kč~~ 1.320 Kč

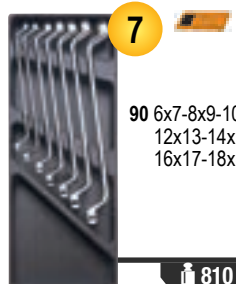

7

- 90 6x7-8x9-10x11-12x13-14x15-16x17-18x19 mm

810 g

T45 024240045 ~~5.820 Kč~~ 4.500 Kč



12

- 142 8-9-10-11-12-13-14-15-16-17-18-19 mm

1,3 kg

T50 024240050 ~~3.170 Kč~~ 2.490 Kč



11

- 96T 2-2,5-3-3,5-4-4,5-5-6-7-8-10 mm

1,3 kg

T55 024240055 ~~1.660 Kč~~ 1.320 Kč



6

- 97TTX T10-T15-T20-T25-T27-T30

330 g

T63  024240063

~~7.860 Kč~~ **5.830 Kč**



8

○ 952 7-8-10-12-13-14-17-19 mm

3,8 kg

T83  024240083

~~5.500 Kč~~ **4.190 Kč**



24 **12"**

○ 920A 10-11-12-13-14-15-16-17-18-19-20-21-22-23-24-26-27-30-32 mm
920/21 125 mm 920/42 305 mm
920/22 255 mm 920/55 Ⓞ 275 mm
920/25

3,6 kg

T91  024240091

~~3.930 Kč~~ **2.910 Kč**



25 **14"**

○ 900 4-4,5-5-5,5-6-7-8-9-10-11-12-13-14 mm
○ 900ME 2,5-3-4-5-6-8 mm
900/20 50 mm 900/21 150 mm
900/25 - 900BG/30 - 900/42 - 900/55

560 g

T92  024240092

~~4.670 Kč~~ **3.500 Kč**



22 **3/8"**

○ 910A 6-7-8-9-10-11-12-13-14-15-16-17-18-19-20-21-22 mm
910/21 125 mm 910/42 210 mm
910/22 250 mm Ⓞ 910/55 200 mm
910/25

1,5 kg

T124  024240124

~~1.990 Kč~~ **1.590 Kč**

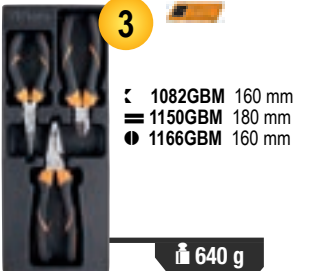

3

⚡ 1082GBM 160 mm
= 1150GBM 180 mm
● 1166GBM 160 mm

640 g

T137  024240137

~~2.235 Kč~~ **1.800 Kč**

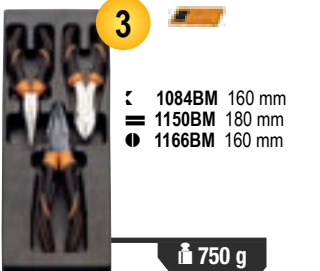

3

⚡ 1084BM 160 mm
= 1150BM 180 mm
● 1166BM 160 mm

750 g

T145  024240145

~~2.260 Kč~~ **1.825 Kč**

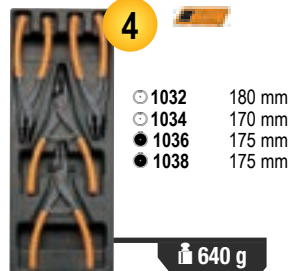

4

○ 1032 180 mm
○ 1034 170 mm
● 1036 175 mm
● 1038 175 mm

640 g

T153  024240153

~~1.310 Kč~~ **1.072 Kč**



2

1048N 250 mm
1052 240 mm

1,1 kg

T199  024240199

~~1.173 Kč~~ **900 Kč**



7

Beta GRIP

● 1260 2,5x50 - 3x75 - 3,5x100
4x125 - 5,5x100 - 5,5x150 - 6,5x150 mm

490 g

T202  024240202

~~1.092 Kč~~ **850 Kč**



6

Beta GRIP

⊕ 1262 PH0x60 - PH0x100 - PH1x80
PH1x120 - PH2x100 - PH2x150 mm

490 g

T205  024240205

~~1.143 Kč~~ **875 Kč**



7

Beta GRIP

○ 1267TX T6-T7-T8-T9-T10-T15-T20

460 g

T211  024240211

~~791 Kč~~ **609 Kč**



7

Beta evox

● 1201E 2,5x50-3x75-3,5x100
4x125-5,5x100-5,5x150-6,5x150 mm

490 g

T213  024240213

~~834 Kč~~ **666 Kč**



6

Beta evox

⊕ 1202E PH0x60-PH1x80
PH1x120-PH2x100
PH2x150-PH3x150 mm

490 g

T234  024240234

~~2.160 Kč~~ **1.640 Kč**



4

35 100-200 mm
1370 300 g
1390 ø 35 mm

1,3 kg

T236  024240236

~~1.980 Kč~~ **1.515 Kč**



5

■ 1719BMA/Q 200 mm
▲ 1719BMA/T 200 mm
■ 1719BMA/P 200 mm
▶ 1719BMA/M 200 mm
● 1719BMA/R 200 mm

870 g

T239  024240239

~~3.020 Kč~~ **2.280 Kč**



7

31BM ø 2-3-4-5-6-8 mm
32 ø 4 mm

850 g

C59A

Pracovní stůl „Endurance“ s 6 zásuvkami

- 6 zásuvek (588x367 mm) s pojedy s kuličkovými ložisky:
4 zásuvky, výška 70 mm
1 zásuvka, výška 140 mm
1 zásuvka, výška 280 mm.
- Dna zásuvek jsou chráněny gumovými rohožemi.
- Čelo zásuvek z těžko opotřebitelného nylonu.
- Zásuvky jsou přizpůsobené pro podesty na nářadí.
- Přední centralizovaný bezpečnostní zámek.
- Spodní police na předměty.
- Lze ji vybavit držákem papírových rolí (2400 RSC24/PC) a držákem lahví (2400 RSC24/PF-), který se musí objednat zvlášť.



115 kg

1500

n°	Max	kg
4	70 mm	25 kg
1	140 mm	30 kg
1	280 mm	35 kg

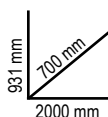

Ral 2011	Ral 7016	Ral 3000
059000011	059000031	059000051
40.420 Kč	31.430 Kč	

C56B

Pracovní stůl s dřevěnou pracovní deskou

- Dřevěná pracovní deska s otvory pro svěrák 1599F/125 (svěrák se objednává samostatně).
- Ocelový rám se 4 opěrnými nohami.
- Spodní police.
- Může být připevněn k podlaze.



54,5 kg

600

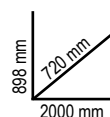

Ral 2011	Ral 7016	Ral 3000
056000401	056000402	056000403
16.620 Kč	12.620 Kč	

C56PL 0

056000021

~~8.650 Kč~~ **6.630 Kč**

Skládací pracovní stůl, odlehčená verze

- Pracovní deska (800 x 500 mm) je vyrobena z pozinkovaného plechu, pro jednostranné použití, chráněná gumovou rohoží proti olejům a benzínu.
- Pogumovaná rukojeť pro snadnou přepravu.
- Statická nosnost: 200 kg

C56

Pracovní stůl

- Pracovní deska vyrobená z natřeného kovového plechu s vnějším okrajem
- Ocelový rám s 6 opěrnými nohami
- Dvě zásuvky se zámek
- Lze připevnit k podlaze



82 kg

1200

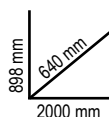

Ral 2011	Ral 7016	Ral 3000
056000201	056000202	056000203
19.210 Kč	15.900 Kč	

**JEŠTĚ LEHČÍ!
POUZE 18,5 KG**



200

18,5 kg

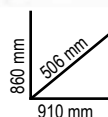

3068

030680000

NEW!

~~22.460 Kč~~
16.760 Kč

Ruční paletový vozík s krátkými vidlemi

Vlastnosti:

- 2 řídicí kolečka z PU, 200x50 mm
- dvojité válečky z PU, 80x70 mm
- válečky pod vidlemi usnadňují nakládání palet
- regulace rychlosti spouštění
- bezpečnostní ventil proti přetížení



Technické údaje:

- maximální kapacita: 2500 kg
- celková délka: 1200 mm
- délka vidlí: 800 mm
- celková šířka: 540 mm
- šířka vidlí: 160 mm
- výška oje: 1230 mm
- max. výška zdvihu: 115 mm

61 kg

800 mm

2500 kg

3069

030690000

NEW!

~~22.460 Kč~~
16.760 Kč

Ruční paletový vozík

Vlastnosti:

- 2 řídicí kolečka z PU, 200x50 mm
- dvojité válečky z PU, 80x70 mm
- válečky pod vidlemi usnadňují nakládání palet
- regulace rychlosti spouštění
- bezpečnostní ventil proti přetížení
- 3polohová ovládací páka



Technické údaje:

- maximální kapacita: 2500 kg
- celková délka: 1550 mm
- délka vidlí: 1150 mm
- celková šířka: 540 mm
- šířka vidlí: 160 mm
- výška oje: 1230 mm
- max. výška zdvihu: 115 mm
- průchod pro skladování palet: 800x1200 podélně: 1805 mm
- poloměr otáčení: 1347 mm

69,5 kg

1150 mm

2500 kg

C99P

099000101

~~3.690 Kč~~
2.950 Kč

Skládací hliníkový vozík na nářadí COMBO

Hlavní vlastnosti:

- Ultrakompaktní skládací vozík na nářadí vyrobený z eloxovaného hliníku
- Teleskopická rukojeť
- Rozměry při otevření: 485x520x1095 mm
- Rozměry při složení: 485x80x810 mm
- Rozměry skládací základny: 485x350 mm
- Dvě kolečka odolná proti propíchnutí, Ø 175 mm

 1095 mm
520 mm
485 mm

5,8 kg

100 kg

C48P

048000030

~~5.440 Kč~~
4.400 Kč

Skládací vozík na nářadí

Hlavní vlastnosti:

- Ložná plocha z vyztuženého polypropylenu (PP), s protiskluzovým povrchem a vložkami TPV pro ochranu rohů
- Zatahovací rukojeť pro rychlé a kompaktní uložení
- Čtyři nebarvící kolečka, Ø 125 mm: 2 pevná a 2 říditelná s brzdou
- Maximální nosnost: 300 kg
- Pracovní šířka ložné plochy: 705 mm
- Hloubka ložné plochy: 480 mm
- Výška ložné plochy: 200 mm



280 mm

300 kg

11 kg

C48M

048000230

67.890 Kč

52.990 Kč

Motorizovaný elektrický vozík s bočnicemi

Díky kompaktním rozměrům a všestrannému použití je motorizovaný elektrický vozík C48M

ideálním řešením pro manipulaci s těžkými břemeny (boxy, kontejnery, objemné předměty, části zařízení) v zcela bezpečném režimu s elektrickým posilovačem, a to i ve špatně přístupných oblastech a v pracovních prostředích, která nemohou být přístupné pomocí konvenčních vysokozdvizných vozíků. To má za následek významně snížená rizika pro obsluhu - např. muskuloskeletální poruchy způsobené ruční manipulací s břemeny.

Motorizovaný elektrický vozík s motorem 24V - 400W a řídicí jednotkou Curtis. Baterie 2x12V 33Ah. Nakládací podlaha z robustní oceli, potažená protiskluzovou gumou, s trubkovými bočnicemi, které zabraňují pádu předmětů během přepravy. Bočnice lze odstranit, aby vyhovovaly individuálním přepravním požadavkům.

FUNKČNÍ SPECIFIKACE

Nosnost: 400 kg

Rychlost jízdy: 4-6 km/h (nastavitelná)

Výdrž baterie: 4 hodiny

Maximální povolený sklon při plném zatížení: 6%

Maximální povolený sklon při zatížení 100 kg: 18%

TECHNICKÉ SPECIFIKACE

Celkové rozměry: 1280x630x1100h mm

Užitné rozměry nakládací plošiny s bočnicemi:

1180x580 mm

Užitné rozměry nakládací plošiny bez bočnic:

1260x620 mm

Výška ložné plochy od podlahy: 320 mm

Výška baterie od podlahy: 65 mm

Hmotnost s bateriemi: 140 kg



BEZPEČNOSTNÍ ZAŘÍZENÍ:

Elektronická brzda

Bzučák

Ochrana proti přimáčknutí/drcení

Indikátor nabití baterie

Řídicí jednotka Curtis

C51

Vozík

- 3 vrchní části pokryté protiskluzovou vroubkovanou pryží
- Dvě možnosti upnutí středové police
- Čtyři kolečka, Ø 100 mm: 2 pevná a 2 říditelná (1 s brzdou)
- Statická nosnost: 200 kg (rozložena mezi 3 police)



Ral 2011	Ral 7016	Ral 3000
051000001	051000002	051000003

6.760 Kč 5.160 Kč

C27S

Skládací vozík, prázdný

- Vozík na nářadí, se skládacími díly pro transport bez námahy
- 2 zásuvky, 588x277 mm, s pojezdy s kuličkovými ložisky pro dvoucestné otevírání
- Díl pro objemné nářadí, 588x277x220 mm.
- Ocelový rám.
- 2 pevná kolečka Ø 160 mm a 2 říditelná kolečka Ø 100 mm (1 s brzdou).
- Termoplastický vrchní díl s 6 přihrádkami.
- Centrální zámek
- Do zásuvek je možno umístit pěnové podesty.



n°	Max
2	70 mm 20 kg



Ral 2011	Ral 7016	Ral 3000
027000201	027000202	027000203

16.960 Kč 12.990 Kč

C41H

Vozík na nářadí se 3 zásuvkami

- Plechový rám a plastová vrchní část vyznačující se vynikající pevností a nízkou hmotností.
- 2 odnímatelné moduly: 1 horní skříňka na nářadí, 1 modul se 2 zásuvkami a 1 velkou zásuvkou
- Velká kolečka (160 mm), vestavěná do rámu pro snadnou přepravu - například po schodech.
- Boční centralizovaný zámek pro zamykání zásuvek spodního modulu.
- Zásuvky jsou vybaveny pojezdy s kuličkovými ložisky a dvojitým zamykacím hákem.
- Teleskopická hliníková rukojeť.
- Malý držák nástrojů zabudovaný v horním nástrojovém boxu.
- Dostupný v 8 barevných provedeníh!



21 kg

	04100002		04100021
	04100024		04100006
	04100012		04100008
	04100010		04100005

~~14.180 Kč~~ **11.120 Kč**

C20L

02120002

~~1.850 Kč~~

1.430 Kč

Rozkládací plechový box na nářadí, s pěti sekcemi

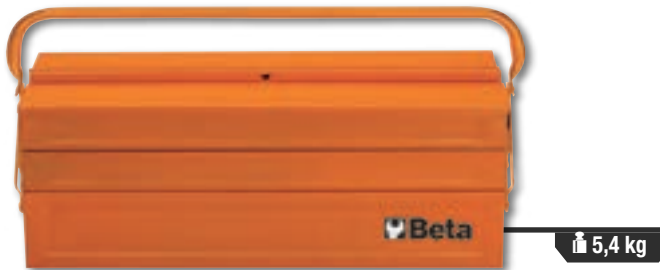

5,4 kg

550x200x210 mm

C19

021190001

~~1.115 Kč~~

875 Kč

Rozkládací plechový box na nářadí, se třemi sekcemi



3,4 kg

450x200x160 mm

CP17

021170500

~~2.180 Kč~~

1.665 Kč

Kufr na nářadí, vyrobeno z nerezové oceli a plastu, vyjímatelná přihrádka



2,5 kg

500x200x220 mm

C22BL-0

022000170

~~8.420 Kč~~

6.090 Kč

Plechový kufr na nářadí



26 kg

1010x410x400 mm

2028/VV 020280010 ~~5.330 Kč~~ **4.350 Kč**

Kufr na nářadí vyrobený z polypropylénu

- Panely na nástroje
- Vnitřní prostor dna s odstranitelnými přepážkami
- Dvojitý zámek s kombinací

4,9 kg
480x190x400 mm



2032/TV 020320110 ~~10.260 Kč~~ **7.690 Kč**

Plastový kufr na nářadí, prázdný

- 2 panely na nářadí
- Kapsa na nářadí
- Vnitřní dno s odnímatelnými částmi

450x200x400 mm

3,2 kg



2033L/VV 020330250

~~7.640 Kč~~ **6.150 Kč**

Hliníkový kufr na nářadí, prázdný

- Vysoce odolný proti nárazům
- Povrchová úprava proti poškrábání
- Ergonomická pogumovaná rukojeť
- Dvojitě uzavírání
- 2 panely na nářadí s gumičkami
- Vnitřní dno s odnímatelnými přepážkami



470x203x373 mm

6,1 kg

2080/V12 020800000

~~1.315 Kč~~ **1.011 Kč**

Organizér s 12 odnímatelnými nosiči, prázdný

- Odnímatelný, skladací nosič, pro okamžité rozpoznání obsahu



1,8 kg

300x330x145 mm

G7AT 021070010 ~~2.710 Kč~~ **2.010 Kč**

Brašna na nářadí z technické tkaniny

Vlastnosti:

- vyrobená z mimořádně odolné technické tkaniny
- zesílená základna s gumovými nožičkami
- dvojitá horní rukojeť pro bezpečné a vyvážené držení
- velká přední kapsa na dokumenty se zapínáním na zip a další část s dvojitou klopou + zapínání na přezku
- dvojitá boční kapsa se zapínáním na klopou
- prostorná vnitřní část s další kapsou na dokumenty
- přední otvírání na zip na obou stranách brašny pro rychlý přístup k nářadí:
- 29 oddílů a 13 pružných pásek na nářadí na přední straně
- 33 oddílů na nářadí na zadní straně
- s nastavitelným polstrovaným popruhem přes rameno



2,4 kg

470x200x340 mm



- prostor na PC a tablet s ochranným vnitřním polstrovaním (velikost PC do D=370 mm, V=250 mm)

NEW!

C9DA

021090005

~~2.180 Kč~~
1.665 Kč
NEW!
Široce rozevratelná brašna na nářadí

Vlastnosti:

- vyrobeno z mimořádně odolné technické tkaniny
- tvrdá plastová základna, odolná proti vodě
- vyztužená horní rukojeť pro bezpečné držení
- dvojitá boční kapsa se zapínáním na klopou
- 2 boční široce rozevratelné části na nářadí pro rychlý přístup a dokonalý přehled o obsahu
- 22 kapes na nářadí a další část se zipem na přední straně
- 14 kapes na nářadí a další část na zip na zadní straně
- s nastavitelným polstrovaným popruhem přes rameno



1,9 kg

420x220x310 mm

C5

021050000

~~2.180 Kč~~
1.665 Kč
Batoh

- Odstranitelný vnitřní panel na nářadí
- Šest funkčních vnějších kapes a dvě vnitřní kapsy
- Vodotěsné plastové dno
- Dvojitě bezpečnostní šněrování pro připevnění batohu k ramenům
- Ergonomická polstrovaná zádoňová část



2,5 kg

400x200x500 mm

C5S

021050100

~~1.305 Kč~~
1.011 Kč
Batoh na nářadí, vyrobený z odolného polyesteru

- Dvojitá rukojeť na horním středu batohu pro pevné a vyvážené držení
- Dvě velké přední kapsy
- Dvě prostorné vnitřní kapsy a 2 další pásy na suchý zip
- Vnitřní svinovací organizér na nářadí, který se skládá ze 4 částí
- Nastavitelné zesílené popruhy na ramena
- Maximální nosnost: 15 kg



900 g

310x120x390 mm

C6T

021060010

~~5.150 Kč~~
3.940 Kč
Batoh s kolečky

- Teleskopická rukojeť pro snadnou přepravu
- Vestavěná kolečka s prachotěsným krytem pro použití jako batoh
- 2 odstranitelné panely na nářadí
- Vnitřní kapsa pro PC a pět vnějších kapes
- Vodotěsné plastové dno



4,5 kg

360x200x480 mm

Brašna

- Tvrzené tělo
- Dvojitě dno
- Naklápěcí rukojeť pro jednodušší přístup k nářadí
- Pružné pásy na nářadí
- Vnitřní a vnější kapsy na nářadí
- Víko
- Nosič na nářadí obsažen ve dvojitě dně
- Vhodná pro použití s brašnou s kolečky C8



420x220x250 mm

2,3 kg

520x220x250 mm

3,3 kg

(C10S - 420 mm) (C10 - 520 mm)

C10S

021100001

~~2.820 Kč~~
2.170 Kč
C10

021100000

~~3.640 Kč~~
2.810 Kč

C9MT

021090200

~~1.985 Kč~~
1.455 Kč
NEW!
Taška na nářadí pro údržbu, prázdná

- Pevný PVC kryt, voděodolný
- Vyztužené švy po celém obvodu
- Zapínání na dvojitou sponu
- Dvojitě vnitřní madlo pro bezpečné a vyvážené držení
- Kapsa na dokumenty na zip

1,4 kg

450x180x200 mm

2109MT ID/1

021091026

NEW!
~~13.390 Kč~~
9.440 Kč
Taška na nářadí pro údržbu se sadou 24 kusů nářadí pro instalatéry

24

Počet kusů/Popis

	Beta N.
1 Stavitelný klíč 250 mm	111E
1 Řezač MINI na trubky z mědi a lehkých slitin Ø 3=28 mm	332/2
1 Řezač trubek pro měděné trubky a trubky z lehkých slitin Ø 3=30 mm	334
1 Nůžky s ráčnou pro plastové trubky Ø 0=42 mm	342
1 Odhrotovač s pevnou čepelí 140 mm	345SB2
2 Hasák, 320-410 mm	376
2 SIKO kleště s rukojetmi potaženými PVC 175-250 mm	1048N
1 Nůžky pro elektrikáře, rovné břity	1128BMX
1 Kombinované kleště heavy-duty, průmyslová povrchová úprava = 180 mm	1150GBM
4 Ploché šroubovák 3x75-4x100-5,5x150-8x150 mm	1201E
2 Křížový šroubovák Phillips® PH1x80-PH2x100	1202E
1 Zámečnické kladivo 500 g	1370
1 Skladací metr vyrobený ze sklolaminátu 2 m	1690F
1 Svinovací metr, 5 m	1692/5
1 Hliníková vodováha 200 mm	1696
1 Střední půlkulatý pilník, sek 2, s plastovou rukojetí 200 mm	1719BMA...M
1 Plochá rašple s plastovou rukojetí 200 mm	1719BM/RL
1 Pila na kov	1725

C11

021110000

~~2.090 Kč~~
1.590 Kč
Brašna

- Tvrdé, vodotěsné plastové dno
- Pružné pásky na nářadí
- Vnitřní a vnější kapsy na nářadí
- Držáky dokumentů vestavěné do dvojitého dna krytu

2 kg

410x230x250 mm

2001/BZ27 VU

020010157

~~5.600 Kč~~
4.190 Kč
Taška se zapínáním na zip a sadou 27 kusů nářadí pro univerzální použití

380x290x60 mm

2005MPU/E

020050065

~~1.980 Kč~~
1.480 Kč
Pouzdro na nástroje se sadou 5 nástrojů

155x285x80 mm

5
Počet kusů/Popis

- 1 nůžky pro elektrikáře, rovné břity
- 1 kombinované kleště = 180 mm
- 2 ploché šroubovák 3,5x100 - 4x100 mm
- 1 křížový šroubovák Phillips® PH1x80 mm

Beta N.
 1128BMX
 1150BM
 1201E
 1202E

Počet kusů/Popis

- 1 nůžky pro elektrikáře, rovné břity
- 1 kombinované kleště = 180 mm
- 6 očkoploché klíče 7-8-10-13-17-19 mm
- 3 ploché šroubováky 3x75 - 4x100 - 5,5x150 mm
- 3 křížové šroubováky Phillips® PH0x60-PH1x80-PH2x100 mm
- 9 zahnutých zástrčných inbusových klíčů 1,5-2-2,5-3-4-5-6-8-10 mm
- 1 zámečnické kladivo 300 g
- 1 stavitelné SIKO kleště 250 mm
- 1 svinovací metr 5 m
- 1 odlamovací nůž 18 mm

Beta N.
 1128BMX
 1150
 42
 1201E
 1202E
 96/SC9
 1370
 1048N
 1692/5
 1771

POZOR!
NOVÝ TVAR KLÍČE 42 JE DOKONALE
KOMPATIBILNÍ SE VŠEMI PODESTAMI A
POUZDRY S NAŠÍM PŘEVRTNÝM KLÍČEM 42

Náš převratný klíč 42 má nový tvar. Stylový, tenký tvar zesílený štíhlým profilem, lehčí na dotek. Síla, odolnost a ergonomický design klíčů Beta dosahují ještě vyšších hodnot, aby poskytl uživatelům nejlepší možný nástroj. Výrobní proces probíhá v našich továrnách v Sovico a Sulmona na základě nejmodernější automatizační technologie a nejlépe vyškolených pracovníků.

ERGONOMICKÝ

Odsazené očko má úhel 15° pro ochranu ruky. Tvar je získán z formy; později se neohne.

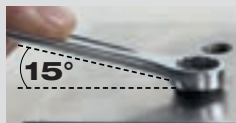
SILNÝ

Hodnoty utahovacího momentu se více než zdvojnásobily ve srovnání s požadavky, které mají být splněny podle normy ISO 1711.

ODOLNÝ

Pozoruhodná síla: v případě nesprávného použití se klíč ohne, aniž by se náhle a nebezpečně zlomil.

42

42/SP15

000421078

~~4.030 Kč~~
3.020 Kč

Sada 15 očkoplochých klíčů s držákem

6-7-8-9-10-11-12-13-14-15-16-17-19-22-24 mm

42/SC9I

000421087

~~2.310 Kč~~
1.750 Kč

Sada 9 očkoplochých klíčů v kompaktním držáku

8-10-11-12-13-14-15-17-19 mm



42/S26

000421070

~~9.330 Kč~~
7.150 Kč

Sada 26 očkoplochých klíčů

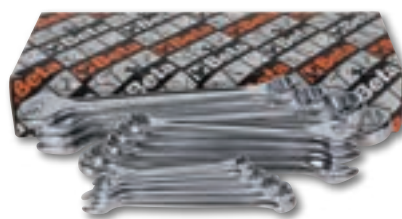
6-7-8-9-10-11-12-13-14-15-16-17-18-19-20-21-22-23-24-25-26-27-28-29-30-32 mm

55/B12N

000550164

~~3.320 Kč~~
2.490 Kč

Sada 12 oboustranných plochých klíčů v rolovacím pouzdře z odolného polyesteru

6x7-8x9-10x11-12x13
 14x15-16x17-18x19
 20x22-21x23-24x26
 25x28-30x32 mm



142SN/SC9 001420259

~~5.480 Kč~~ **3.820 Kč**

Sada 9 ráčnových očkoplochých klíčů s kloubem v kompaktním držáku



8-10-11-12-13-14-15-17-19 mm

142/SC9I 001420087

~~4.110 Kč~~ **3.130 Kč**

Sada 9 obousměrných ráčnových očkoplochých klíčů v kompaktním držáku



8-10-11-12-13-14-15-17-19 mm

141/B9 001410069 ~~3.990 Kč~~ **2.970 Kč**

Sada 9 přímých očkoplochých ráčnových klíčů v rolovacím pouzdře

8-10-11-12-13-14-15-17-19 mm

192/S2 001920070 ~~1.415 Kč~~ **1.060 Kč**

Sada 2 ks oboustranných ráčnových klíčů

186 8-32 001860008 ~~1.168 Kč~~ **850 Kč**

Samojistící stavitelný klíč s automatickým zdvihem na šestihran, od 8 do 32 mm

Ideální pro hlavy šroubů: šestihrané, hvězdičkové, čtvercové a Torx®, včetně poškozených.



STAVITELNÉ KLÍČE SE STUPNICÍ

111E

Úhel čelistí je ve srovnání s osou posunut o 15°, což umožňuje dosáhnout na těžko přístupná místa, jako je tomu u našich ikonických očkoplochých klíčů, "42"

15°

Umožňují utahování a povolování různých velikých matic a šroubů pomocí posuvných čelistí, které lze nastavit pomocí stavitelného šroubu.

Vyrobeno z vysoce výkonné legované oceli pro zvýšenou mechanickou torzní pevnost

Speciální tepelné zpracování pro vynikající odolnost proti opotřebení



Kompaktní hlava se zcela otevřenou čelistí



Na základě nových ergonomických vlastností byla hmotnost snížena o 20 %

Otvor na rukojeti pro zavěšení klíče

111E

Stavitelné klíče se stupnicí v mm/palec, pochromované

- Pravostranné otáčení stavitelným šroubem
- Stupnice v mm/palec



111EN

Stavitelné klíče se stupnicí v mm/palec, fosfátované

- Levostranné otáčení stavitelným šroubem
- Stupnice v mm/palec



	L mm	L "	A max mm		Kč
111E 100	100	4	15	001110110	428 Kč 340 Kč
111E 150	150	6	24	001110115	445 Kč 355 Kč
111E 200	200	8	29	001110120	542 Kč 434 Kč
111E 250	250	10	34	001110125	659 Kč 525 Kč
111E 300	300	12	40	001110130	870 Kč 702 Kč
111E 380	380	15	45	001110138	1.705 Kč 1.370 Kč
111E 450	450	18	54	001110145	2.840 Kč 2.280 Kč
111E 600	600	24	62	001110160	3.930 Kč 3.140 Kč

	L mm	L "	A max mm		Kč
111EN 100	100	4	15	001110410	423 Kč 318 Kč
111EN 150	150	6	24	001110415	442 Kč 330 Kč
111EN 200	200	8	29	001110420	534 Kč 399 Kč
111EN 250	250	10	34	001110425	645 Kč 483 Kč
111EN 300	300	12	40	001110430	859 Kč 641 Kč
111EN 380	380	15	45	001110438	1.695 Kč 1.280 Kč
111EN 450	450	18	54	001110445	2.890 Kč 2.195 Kč

111ER

Stavitelné klíče s otočnou čelistí a stupnicí v mm/palec, pochromované

- Otočná čelist
- Pravostranné otáčení stavitelným šroubem
- Stupnice v mm/palec

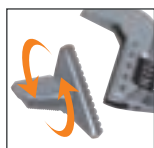

	L mm	L "	A max mm	Ø max mm		Kč
111ER 200	200	6	29	3/4	001110520	753 Kč 567 Kč
111ER 250	250	8	34	1	001110525	926 Kč 702 Kč
111ER 300	300	10	40	1.1/4	001110530	1.485 Kč 1.122 Kč

111CM

Krátké stavitelné klíče s široce rozevíratelnou čelistí, pochromované

- Široké rozevření
- Pravostranné otáčení stavitelným šroubem
- Stupnice v mm/palec



	L mm	L "	A max mm		Kč
111CM 170	170	6	32	001110770	862 Kč 666 Kč
111CM 220	220	8	38	001110722	1.048 Kč 801 Kč
111CM 270	270	10	46	001110727	1.385 Kč 1.072 Kč

96/SC9

000960374

~~368 Kč~~
291 Kč

Sada 9 inbusových šestihránných klíčů

Ø mm	L mm
1,5	45
2	50
2,5	57
3	64
4	72
5	83
6	94
8	105
10	119

KOMPAKTNÍ
96BPC/SC9

000960354

~~662 Kč~~
515 Kč

Sada 9 dlouhých inbusových šestihránných klíčů s kuličkou

Ø mm	L mm
1,5	79
2	84
2,5	89
3	99
4	108
5	126
6	148
8	168
10	187



97BTX/SC8

000970164

~~1.285 Kč~~
974 Kč

Sada 8 klíčů Torx® s kuličkou

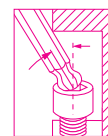
Ø mm	L mm
T9	62
T10	71
T15	81
T20	92
T25	94
T27	105
T30	114
T40	129

96LBP/SC9

000961354

~~592 Kč~~
446 Kč

Sada 9 extra dlouhých inbusových šestihránných klíčů s kuličkou

Ø mm	L mm
1,5	90
2	100
2,5	112
3	127
4	144
5	163
6	184
8	204
10	230



DLOUHÝ MODEL, +30%
97BTXL/SC8

000970364

~~1.460 Kč~~
1.134 Kč

Sada 8 dlouhých klíčů Torx® s kuličkou

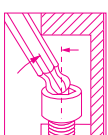
Ø mm	L mm
T9	80
T10	86
T15	100
T20	110
T25	126
T27	140
T30	160
T40	176



DLOUHÝ MODEL, +25%
97BRTXL/SC8

000970464

~~1.555 Kč~~
1.109 Kč

Sada 8 dlouhých zástrčných klíčů s kuličkou Torx® s otvorem

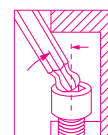
Ø mm	L mm
T9	80
T10	86
T15	100
T20	110
T25	126
T27	140
T30	160
T40	176

NEW!
DLOUHÝ MODEL +25%
96T/S5P

000960946

~~1.112 Kč~~
863 Kč

Sada 5 lomených inbusových šestihránných klíčů s rukojetí

Ø 2,5-3-4-5-6 mm

97TTX/S6

000970791

~~1.590 Kč~~
1.230 Kč

Sada 6 klíčů Torx® s rukojetí

Ø T10-T15-T20-T25-T30-T40



951GP/S6 009511687 ~~2.650 Kč~~ **1.935 Kč**

NEW!

Zástrčné inbusové klíče s rukojetí tvaru T

○ 3-4-5-6-8-10 mm

Klíč Beta 951GP je název pro rychlé a přesné zašroubování. Navržený tak, aby splňoval některé klíčové požadavky ve světě závodů: vyvinutí vysokých hodnot utahovacího momentu a zajištění rychlého utažení.



951/S6 009510687 ~~2.590 Kč~~ **2.010 Kč**

Sada 6 zástrčných klíčů s rukojetí tvaru T, třikrát šestihran

○ 2,5-3-4-5-6-8 mm

2,5÷6 mm



952/D7 009520079 ~~5.850 Kč~~ **4.390 Kč**

Sada 7 klíčů s T-rukojetí, kloubem a šestihrannými hlavici

○ 7-8-10-12-13-14-17 mm

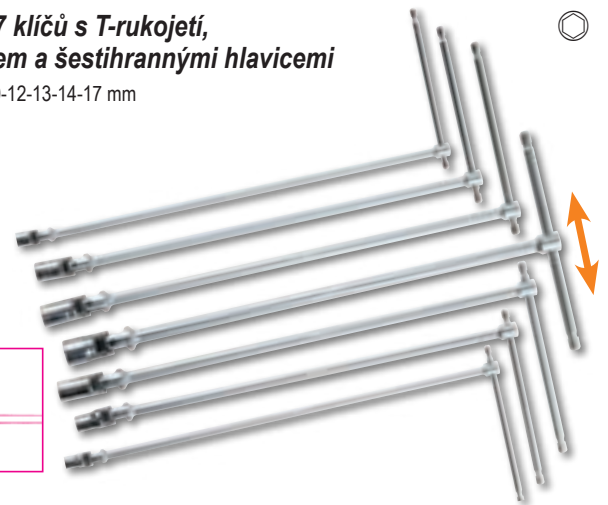
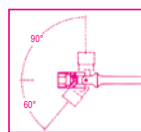

96BP-CL/SC9 000961619

~~774 Kč~~ **629 Kč**

Sada 9 barevných dlouhých šestihranných klíčů s kuličkou

Ø mm	L mm
1,5	91
2	102
2,5	113
3	128
4	143
5	163
6	185
8	206
10	231

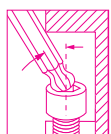

DLOUHÝ MODEL, +30%



97BTX-C/SC8 000971658

~~1.350 Kč~~ **1.035 Kč**

Sada 8 barevných Torx® zástrčných klíčů s kuličkou

Ø mm	L mm
T9	80
T10	86
T15	90
T20	95
T25	100
T27	105
T30	114
T40	124

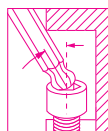

142MC/SC9 001422087

~~4.130 Kč~~ **3.320 Kč**

Sada 9 barevných očkoplochých ráčnových klíčů v kompaktním držáku

Ø mm	L mm
8x8	136
10x10	159
11x11	168
12x12	174
13x13	180
14x14	190
15x15	200
17x17	233
19x19	248





COLOR CODE

JEDNA BARVA, JEDNA VELIKOST

JEDNA BARVA, JEDEN TVAR HROTU

900MC/C24

009002960

14"

~~1.340 Kč~~ **5.560 Kč**

Sada 11 šestihranných barevných nástrčných hlavic, 13 barevných zástrčných hlavic a 6 příslušenství v kovovém kufříku



1 kg

270x120x45 mm

	900MC	4-5-6-7-8-9-10-11-12-13-14 mm
	900MC/PH	PH1 - PH2 - PH3
	900MC/TX	T10-T15-T20-T25-T27-T30-T40
	900MC/LP	0,8x4 - 1,2x6,5 - 1,2x8 mm
	900/20	50 mm
	900/21	150 mm
	900/25	
	900BG/30	
	900/42	
	900/55	

920MC/C14

009202964

12"

~~5.810 Kč~~ **4.350 Kč**

Sada 14 šestihranných barevných nástrčných hlavic a 5 příslušenství v kovovém kufříku



4,2 kg

420x185x60 mm

	920MC	8-10-11-12-13-14-15-16-17-18-19 21-22-24 mm
	920/21	125 mm
	920/22	255 mm
	920/25	
	920/42	
	920/55	

860/C27

008600880

~~1.510 Kč~~

1.210 Kč

Sada 25 barevných bitů, 1 adaptér a 1 ráčna v plastovém pouzdře



- 860LP 0,5x3-1,0x5,5-1,2x6,5 mm
- 860PE 2-2,5-3-4-5-6-mm
- 860PH PH1-PH2(x2)-PH3
- 860TX T6-T8-T10-T15-T20-T25-T30-T40
- 860PZ PZ1 - PZ2(2x) - PZ3
- 860/55 100 mm
- 892/0

860MIX/A31

008600902

1/4"

~~1.375 Kč~~

1.060 Kč

Sada 30 barevných bitů s magnetickým adaptérem v plastovém pouzdře



- 860LP 0,5x3 - 0,6x4,5 - 0,8x5,5
1,0x5,5 - 1,2x6,5 mm
- 860PE 2-2,5-3-4-5-6-8-10 mm
- 860PH PH0 - PH1 - PH2 - PH3 - PH4
- 860RTX T9-T10-T15-T20-T25-T27-T30-T40
- 860PZ PZ1 - PZ2 - PZ3 - PZ4
- 882MSR/50 \square 1/4 \bullet 1/4

1257LPH/S8

012570210

\oplus

~~1.300 Kč~~

998 Kč

Sada 8 barevných mikrošroubováků



- 1257PH PH00-PH0-PH1
- 1257LP 0,4x2-0,4x2,5-0,5x3
0,6x3,5-0,8x4 mm

180x120x50 mm

1263MC/D8

012632008

\oplus

~~1.365 Kč~~

1.023 Kč

Sada 8 barevných šroubováků



- 1260MC 2,5x50-3x75-4x100- 5,5x125
6,5x150 mm
- 1262MC PH0x60-PH1x80
PH2x100 mm

FUNKČNÍ A ERGONOMICKÝ ŠROUBOVÁK BETA EVOX JE NYNÍ TAKÉ ELEKTRICKÝ!

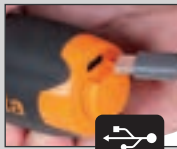

Životnost: 1 nabíjecím cyklem můžete zašroubovat až 1.000 šroubů

Bezchybný úchop: padne do ruky a umožňuje pevné a pohodlné držení při elektrickém i manuálním použití, což vede ke snížení únavy ruky a zápěstí.

Pohodlí: díky zmenšeným rozměrům a předním LED diodám je ideální pro použití v malých a špatně osvětlených prostorech.



1/4



VČETNĚ BITŮ:



Všestrannost: tento šroubovák uspokojí všechny potřeby; je dodáván s pouzdem na opasek a sadou 6 různých bitů o délce 50 mm. Navíc jej lze použít se všemi 1/4" bity.

1210E/GE

012100701

~~3.530 Kč~~

2.650 Kč

Evox-E AKU šroubovák



6x



Technická data:

- 3,7V 2300mAh lithiový akumulátor
- Maximální utahovací moment v elektrickém režimu: 1,2 Nm
- Více než 1.000 šroubovacích úkonů při 1,2 Nm na 1 nabití
- Rychlost: 250 ot./min
- Vynikající statická odolnost (až 12 Nm, ruční utahování)
- Vynikající mechanická odolnost
- Dobíjení přes USB-C kabel (součástí balení)
- Port USB-C je chráněným šroubovacím uzávěrem
- Přední LED diody pro lepší viditelnost pracovní oblasti
- Při nabíjení indikují LED diody, že nabíjení bylo dokončeno
- Ergonomická nylonová rukojeť inspirovaná šroubovákem Evox
- Vestavěná a utěsněná ovládací tlačítka
- Praktické pouzdro na opasek s kapsami na bity (včetně sady 6 dlouhých bitů o délce 76mm)

1211E/GE

012110701

~~3.680 Kč~~

2.810 Kč

Evox-E AKU šroubovák

1000 V



6x



1203E/D8P 012031018

~~819 Kč~~ **629 Kč**
Sada 8 šroubováků

 1201E ● 2,5x50-3x75-4x100-5,5x100
6,5x150 mm
1202E ● PH0x60-PH1x80-PH2x100 mm

1203E/D10N 012031019

~~1.069 Kč~~ **801 Kč**
Sada 10 šroubováků

 1201E ● 2,5x50-3x75-4x100-5,5x150-6,5x150 mm
1202E ● PH0x60-PH1x80-PH2x100 mm
1201E/N ● 4x30 mm
1202E/N ● PH1x30 mm

1207E/TX-D7 012071207

~~837 Kč~~ **629 Kč**
Sada 7 šroubováků

 1207E/TX ● T6-T8-T10-T15
T20-T25-T30

 Beta **EVOLX**
**EVOLUCE
ŠROUBOVÁKU!**

1263/D8 012630008

~~1.245 Kč~~ **949 Kč**
Sada 8 šroubováků

 1260 ● 2,5x50-3x75-4x100-5,5x125
6,5x150 mm
1262 ● PH0x60-PH1x80-PH2x100 mm

1263/D10 012630010

~~1.555 Kč~~ **1.171 Kč**
Sada 10 šroubováků

 1260 ● 3x75-3,5x100-4x125-5,5x150-6,5x150 mm
1262 ● PH0x60- PH1x8-PH2x100 mm
1260N ● 4x30 mm
1262N ● PH1x30 mm

1267TX/D7 012670307

~~1.149 Kč~~ **863 Kč**
Sada 7 šroubováků

1267TX ● T6-T8-T10-T15-T20-T25-T30

Beta **GRIP**

1293/D6 012930401

~~1.195 Kč~~ **887 Kč**
Sada 6 šroubováků

 1290 ● 3,5x75-5,5x150-6,5x150 mm
1292 ● PH0x60-PH1x80-PH2x100 mm

 Betamax
MAXIMUM PERFORMANCE

1293INOX/D8 012930408

~~1.390 Kč~~ **1.011 Kč**
Sada 8 šroubováků

 1290INOX ● 2,5x50-3x75-4x100
5,5x150-6,5x150 mm
1292INOX ● PH0x60-PH1x80-PH2x100 mm

 Beta
INOX
STAINLESS STEEL

1243/D7 012430017

~~2.080 Kč~~ **1.480 Kč**
Set 7 šroubováků s úderovou hlavou

 1241 ● 5,5x100-6,5x125
1,2x8x150-1,6x10x200 mm
1242 ● PH1x100-PH2x100
PH3x150 mm

867/C52

008670901

~~2.770 Kč~~

2.070 Kč



52 šestihránných bitů 10 mm a 2 příslušenství

	867PE	○	4-5-6-7-8-10-12 mm
	867PE/L	○	4-5-6-7-8-10-12 mm
	867XZN	○	M5-M6-M8-M10-M12
	867XZN/L	○	M5-M6-M8-M10-M12
	867TX	⊗	T20-T25-T30-T40-T45-T50-T55
	867TX/L	⊗	T20-T25-T30-T40-T45-T50-T55
	867RTX	⊕	T20-T25-T30-T40-T45-T50-T55
	867RTX/L	⊕	T20-T25-T30-T40-T45-T50-T55
	867/1	○	10 mm - □ 3/8"
	867/2	○	10 mm - □ 1/2"

2,1 kg

250x170x70 mm



52x

862F/A7

008620950

~~811 Kč~~

629 Kč



Sada 7 bitů s šestihránnou nástrčnou magnetickou hlavici v plastovém pouzdře

862F ○ 5,5-6-7-8-10-12-13 mm

7x



1600Q 8

016000008

~~773 Kč~~

582 Kč



Univerzální klíč na rozvodné skříně. 4-paprsková verze.



1600Q 10

016000010

~~984 Kč~~

739 Kč



Univerzální dvojitý klíč na rozvodné skříně. 8-paprsková verze.



1256/C36-2

012560100

~~1.460 Kč~~

1.097 Kč

Mikrošroubovák s 36 vyměnitelnými bity 4 mm a magnetickým nástavcem

	1256TX	⊗	T3-T4-T5-T6-T7-T8-T9-T10-T15
	1256RTX	⊕	T6-T7-T8-T9-T10
	1256LP	●	0,8-1,2-1,5-1,8-2-2,5-3-3,5-4 mm
	1256PE	○	0,7-0,9-1,3-1,5-2 mm
	1256PH	⊕	PH000-PH00-PH0-PH1
	1256PZ	⊕	PZ000-PZ00-PZ0-PZ1
	1256/20		
	1256/30		

130x60x35 mm

200 g



38x

Ráčny

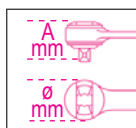

	L mm	Ø mm	A mm	■	Počet zubů		Kč
900/55	125	25	29	1/4"		009000870	867 Kč 666 Kč
910/55	200	30	33	3/8"		009100882	1.098 Kč 826 Kč
920/55	275	40	43	1/2"		009200882	1.305 Kč 998 Kč



**KOMPAKTNÍ,
SNADNO
PŘENOSNÝ**



**FUNKČNÍ, ŠROUBOVACÍ BITY LZE
SNADNO VYJMOUT A NASADIT**

900/C39N 009000947

1/4" 1/4"

~~3.270 Kč~~ **2.465 Kč**

Sada 11 šestihránných hlavíc, 21 bitů
a 7 příslušenství,
v plastové krabičce



150x97x53 mm

900	5-5,5-6-7-8-9-10-11-12-13-14 mm	11
900/20	50 mm	1
900/20L	100 mm	1
900/25		1
900BG/30C	128 mm	1
892/0	■ 1/4 - ● 1/4	1
895/1	○ 1/4 - □ 1/4	1
861LP	● 0,6x4,5-1,2x6,5-1,2x8 mm	3
861PH	⊕ PH1-PH2-PH3	3
861PZ	⊕ PZ1-PZ2-PZ3	3
861PE	○ 2,5-3-4-5-6 mm	5
861RTX	⊗ T10-T15-T20-T25-T27-T30-T40	7
900/55Z	⊗ 126 mm	1

900/C39U 009001947

1/4" 1/4"

~~3.330 Kč~~ **2.510 Kč**

Sada 11 univerzálních
hlavic, 21 bitů
a 7 příslušenství,
v plastové krabičce



150x97x53 mm

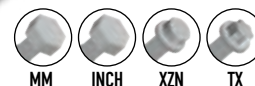

900U	mm	5-5,5-6-7-8-9-10-11-12-13-14 mm	11
	"	13/64-7/32-1/4-9/32-5/16-11/32-3/8-7/16-15/32-1/2-9/16	
	XZN	M6-M8-M10-M12-M14-M16-M18	
	TX	E7-E8-E10-E12-E14-E16-E18	
900/20	1/4"	50 mm	1
900/20L	1/4"	100 mm	1
900/25	1/4"		1
900BG/30C	1/4"	128 mm	1
892/0		■ 1/4 - ● 1/4	1
895/1		○ 1/4 - □ 1/4	1
861LP	●	0,6x4,5-1,2x6,5-1,2x8 mm	3
861PH	⊕	PH1-PH2-PH3	3
861PZ	⊕	PZ1-PZ2-PZ3	3
861PE	○	2,5-3-4-5-6 mm	5
861RTX	⊗	T10-T15-T20-T25-T27-T30-T40	7
900/55Z	⊗	126 mm	1

900/C11 009000971

~~3.840 Kč~~

2.910 Kč

1/4" 1/4"

Sada 11 šestihránných hlavíc,
20 bitů a 8 příslušenství
v kovovém kufříku



1,2 kg

270x120x45 mm

861LP	●	0,5x3-0,8x5,5-1x5,5-1,2x6,5 mm
861PE	○	3-4-5-6-8 mm
861PH	⊕	PH0-PH1-PH2-PH3
861TX	⊗	T8-T10-T15-T20-T25-T30-T40
895/1		○ 1/4" - □ 1/4"
900	○	5-5,5-6-7-8-9-10-11-12-13-14 mm
900/16		□ 1/4 - ■ 1/4"
900/20		50 mm
900/21		150 mm
900/25		
900/42		
900BG/30		
900/55	⊗	

902A/C22

009020807

~~6.480 Kč~~

5.000 Kč

Sada 22 šestihránných hlavíc a 6 příslušenství v kovovém kufříku

1/4"		900	○	5-5,5-6-7-8-9-10-11-12-13 mm
		900/20		50 mm
		900/25		
1/2"		900/55	⊕	
		920A	○	10-13-14-15-17-18-19-22-24-27-30-32 mm
		920/21		125 mm
		920/25		
		920/55	⊕	

28x



3,5 kg

420x185x60 mm

Sada 16 šestihránných hlavíc a 5 příslušenství v kovovém kufříku

	910A	○	6-7-8-9-10-11-12-13-14-15-16-17-18-19-21-22 mm
	910/21		125 mm
	910/22		250 mm
	910/25		
	910/42		210 mm

3/8"



21x

335x145x60 mm

910A/C16

009100936

~~5.180 Kč~~

3.820 Kč

3/8" ráčna (910/55)



910A/C16HR

009100935

~~5.690 Kč~~

4.290 Kč

3/8" ráčna s otočnou rukojetí (910/58)



Sada 17 šestihránných hlavíc a 5 příslušenství v pěnové podestě a kovovém kufříku

	920A	○	10-11-12-13-14-15-16-17-18-19-20-21-22-24-27-30-32 mm
	920/21		125 mm
	920/22		255 mm
	920/25		
	920/42		305 mm

1/2"



22x

420x185x60 mm

920A/C17M

009200924

~~5.960 Kč~~

4.610 Kč

1/2" ráčna (920/55)



920A/C17MR

009200937

~~6.730 Kč~~

5.110 Kč

1/2" ráčna s otočnou rukojetí (920/58)



928A/C12

009280955

~~15.910 Kč~~

11.980 Kč

Sada 12 šestihránných hlavíc a 5 příslušenství v plechovém kufříku

	928A	○	22-24-27-30-32-34-36-38-41-46-50-55 mm
	928/21		200 mm
	928/22		380 mm
	928/25		
	928/42		450 mm
	928/55	⊕	

13 kg



17x

530x220x80 mm

NOVÝ MOMENTOVÝ KLÍČ, KTERÝ NEVYŽADUJE UVOLNĚNÍ UTAHOVACÍHO MOMENTU.

NEW!

Díky použití nových součástí již nemusí být klíč na konci pracovního cyklu znovu nastaven na minimální hodnotu.

I když nedojde k uvolnění uťahovacího momentu, je zaručen počet cyklů, životnost a přesnost utažení dle požadavků referenčních norem. Aby bylo možné potvrdit tyto parametry, provedlo oddělení výzkumu a vývoje Beta Utensili velké množství testů odolnosti ve vlastních laboratořích i u stovek koncových uživatelů. Tohoto výsledku bylo dosaženo:

- použitím nejvýkonnějších aktuálně dostupných materiálů;
- speciálním tepelným zpracováním vnitřních částí.

666

1/4" 3/8" 1/2"

Klíč po dokončení práce nevyžaduje nastavení momentu na minimum. 100% italské výroby, je ideální pro kontrolované utažení šroubů. Inovativní momentový klíč Zero-Reset je vybaven obousměrnou ráčnou pro pravostranné dotahování; přesnost momentu: $\pm 3\%$. Dosažení nastaveného uťahovacího momentu je indikováno mechanickým cvaknutím, které je slyšet i patrně hmatem.

UNI EN ISO 6789



	Nm	lbf.ft	■		L (mm)	g	📄	Kč
666/2	5÷25		1/4"	0,05	273	395	006660702	5.310 Kč 3.890 Kč
666/2X	5÷25		3/8"	0,05	273	405	006660703	5.310 Kč 3.890 Kč
666/5	10÷50		3/8"	0,25	342	680	006660705	4.750 Kč 3.490 Kč
666/10	20÷100		3/8"	0,25	385	760	006660710	4.790 Kč 3.510 Kč
666/10X	20÷100		1/2"	0,25	385	770	006660711	4.840 Kč 3.550 Kč
666/20	40÷200		1/2"	0,5	471	1020	006660720	5.300 Kč 3.890 Kč
666/30	60÷300		1/2"	1	600	1271	006660730	6.130 Kč 4.500 Kč
666-LBF.FT/2		4÷18	1/4"	0,05	273	395	006660762	4.610 Kč 3.390 Kč
666-LBF.FT/2X		4÷18	3/8"	0,05	273	405	006660763	4.610 Kč 3.390 Kč
666-LBF.FT/5		7÷37	3/8"	0,25	342	680	006660765	4.150 Kč 3.040 Kč
666-LBF.FT/10		15÷75	3/8"	0,25	385	760	006660780	4.260 Kč 3.130 Kč
666-LBF.FT/10X		15÷75	1/2"	0,25	385	770	006660781	4.260 Kč 3.130 Kč
666-LBF.FT/20		30÷150	1/2"	0,5	471	1020	006660782	4.780 Kč 3.520 Kč
666-LBF.FT/30		50÷230	1/2"	1	600	1271	006660783	5.200 Kč 3.820 Kč



667

1/2" 3/4"

Momentový klíč ZERO-RESET západkového typu s oboustranně protlačitelnou ráčnou, pro levostranné a pravostranné dotahování, přesnost uťahování: $\pm 3\%$.

UNI EN ISO 6789



	Nm	■		L (mm)	g	📄	Kč
667/20	40÷200	1/2"	0,5	471	1035	006670720	4.750 Kč 3.500 Kč
667/30	60÷300	1/2"	1,0	600	1285	006670730	5.170 Kč 3.820 Kč
667/40	80÷400	3/4"	1,0	710	2220	006670740	13.430 Kč 10.010 Kč

605DGT/2

006050302

~~7.170 Kč~~

5.300 Kč

NEW!

Elektronický momentový klíč s obousměrnou ráčnou pro pravostranné a levostranné dotahování
přesnost utahování: ±3 % (pravostranné) ±4 % (levostranné)

- Duální režim měření: držení maxima a sledování
- Světelné indikátory a přerušovaný zvuk informují uživatele o dosažení nastaveného utahovacího momentu
- Napájení: 1 1,5V baterie AAA (součástí balení)



Nm	kgcm	lbf.ft	■	L (mm)	
4÷20	10÷204	0,75÷14,75	1/4"	210	0,01



UNI EN ISO 6789

605E

1/4"

Momentový klíč klikací s obousměrnou ráčnou pro levostranné i pravostranné dotahování, přesnost momentu: ± 6%

UNI EN 26789 ISO 6789



	Nm	kgfm	lbf.ft	■	L (mm)		g	006050105	006050110	Kč
605E/5	1÷5	0,1÷0,5	10÷45	1/4"	190	0,05	180	006050105	4.750 Kč	3.760 Kč
605E/10	2÷10	0,2÷1,0	18÷90	1/4"	190	0,1	180	006050110	4.980 Kč	3.870 Kč

610L

1/2"

Momentový klíč s rukojetí ve tvaru L a 5 přednastavenými hodnotami pro pravostranné dotahování, přesnost: ± 4%

UNI EN ISO 6789



L mm	L1 mm
470	80

610L/5

006100125

~~3.640 Kč~~

2.720 Kč

• Nastavitelné hodnoty utahovacího momentu: 90 - 100 - 110 - 120 - 130 Nm

610L/5L

006100150

~~3.880 Kč~~

2.830 Kč

• Nastavitelné hodnoty utahovacího momentu: 120 - 140 - 160 - 180 - 200 Nm



677/C

3/4"

Momentové klíče lomené s oboustrannou ráčnou, pro levostranné i pravostranné dotahování, přesnost utahování: ±4% v kufříku

677/C800

UNI EN 26789 ISO 6789

	Nm	kgfm	lbf.ft	■	L (mm)		kg	006770607	006770612	006770616	Kč
677/C600	120÷600	12÷60	100÷450	3/4"	1059	10	6,0	006770607	23.520 Kč	18.810 Kč	
677/C800	200÷800	20÷80	150÷600	3/4"	1319	10	6,7	006770612	24.460 Kč	19.600 Kč	
677/C1000	300÷1000	30÷100	200÷750	3/4"	1554	20	7,4	006770616	25.960 Kč	20.830 Kč	

DECENTRALIZOVANÝ KOLÍK ZVYŠUJE PÁKOVÝ EFEKT A TÍM SNIŽUJE NÁMAHU

1169BM/D3 011690133

~~2.010 Kč~~ **1.615 Kč**

Sada 3 kleští, kombinované kleště, kleště s dlouhými čelistmi a štípací kleště



1169GBM/D3 011690273

~~1.835 Kč~~ **1.405 Kč**

Sada 3 kleští, kombinované kleště, kleště s dlouhými čelistmi a štípací kleště, dvoukomponentní rukojeti, průmyslová úprava



1169N/D4 011690024

~~2.255 Kč~~ **1.775 Kč**

Sada 4 kleští, kombinované kleště, kleště s dlouhými čelistmi, štípací kleště a SIKO kleště



1031/S4 010310000

~~2.080 Kč~~ **1.640 Kč**

Sada 4 kleští na pojistné kroužky



1150HPC 011500618

~~1.530 Kč~~ **1.330 Kč**

Kombinované kleště HYPERCUT s ostřím ze slituté oceli M2

- Perleťově chromovaná povrchová úprava
- Dvoukomponentní rukojeti
- Decentralizovaný kolík umožňuje, aby byl bod otáčení blíž k bodu řezu a to zlepšuje pákový efekt.
- Dokonale zarovnané úzké čelisti s tenkým profilem zajišťují pevné uchopení a to i v místech s velmi omezeným prostorem.



Tvrdoost ostří M2	-73%
Střihové napětí - statická zkouška	+127%
Střihové napětí - statická zkouška	65HRC

VYNIKAJÍCÍ ÚCHOP A ÚŽASNÉ OVLÁDÁNÍ

1048N



Indukčně kalené zuby pro delší životnost



Větší úhel hlavy a rukojeti pro lepší ergonomické ovládání



Mimořádné ovládání a pohodlí díky velké kontaktní ploše s rukou

Nová geometrie zubů pro efektivní a bezpečné uchopení šestihřanných a kulatých profilů
Ochrana proti nechtěnému skřípnutí prstů a ruky

Inovativní protiskluzové rukojeti potažené PVC



Až 60 mm pro velikost 300 mm

**8 POLOH
ROZTEČE
ČELISTÍ**



Charakteristické vlastnosti:

- Úzké čelisti umožňují přístup do úzkých prostor
- Vyztužený spoj odolnější proti opotřebení
- Ochrana proti nechtěnému skřípnutí prstů
- Fosfátová povrchová úprava
- Rukojeti jsou potaženy protiskluzovým PVC
- Vyrobeny z chrom-vanadiové oceli
- Norma DIN ISO 8976

1048N

SIKO kleště s rukojetmi potaženými PVC

DIN ISO 8976

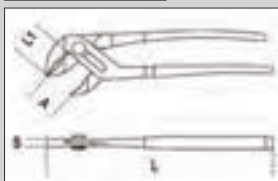

	L mm	A Max mm	L1 mm	S mm	g		Kč
1048N 175	175	36	31	11	189	010480910	598 Kč 456 Kč
1048N 250	250	46	38	13	354	010480915	648 Kč 493 Kč
1048N 300	300	60	44	14,8	554	010480920	956 Kč 727 Kč
1048N 400	400	96	81	19	1180	010480940	1.930 Kč 1.455 Kč

NEW!

1048N/D3 010480923

~~2.200 Kč~~ **1.665 Kč**

Sada 3 SIKO kleští



1048VN

SIKO kleště s oranžově lakovaným povrchem



	L mm	A Max mm	L1 mm	S mm	g		Kč
1048VN 175	175	36	31	11	189	010480111	534 Kč 409 Kč
1048VN 250	250	46	38	13	354	010480116	612 Kč 466 Kč
1048VN 300	300	60	44	14,8	554	010480121	892 Kč 678 Kč

1199ESD/D3

011990003

~~2.055 Kč~~
1.455 Kč
NEW!

Sada 3 kleští ESD, 1 ploché kleště s dlouhými čelistmi, 1 čelní štípací kleště a 1 boční štípací kleště

 = 1172ESD
135 mm

 ζ 1188ESD
115 mm

 ζ 1190ESD
115 mm

1052

Samosvorné kleště,
konkávní čelisti

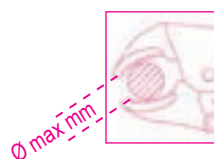

	L mm	∅ Max mm	g		Kč	Kč
1052/140	140	22	175	010520014	381 Kč	316 Kč
1052/190	190	36	360	010520019	434 Kč	360 Kč
1052/240	240	42	590	010520024	559 Kč	463 Kč
1052/300	300	55	900	010520030	817 Kč	678 Kč

1009L/DP-S2

010090060

~~1.525 Kč~~
1.171 Kč

Sada 2 extra dlouhých
kloubových kleští
s vroubkovanými čelistmi



1009L/D

L 340 mm

45°

1009L/DP

437U/09

004370550

~~8.560 Kč~~
6.240 Kč

Sada pro opravy
poškozených závitů

M5X0,8
M6X1,0
M8X1,25
M10X1,5
M12X1,75



370x230x55 mm

437P

004370003

~~1.062 Kč~~
826 Kč

Závitník, pro opravy vnitřních a vnějších,
pravých a levých závitů

P 0,80-1,00-1,25-1,50-1,75-
2,00-2,50-3,00 mm



419/SP7 004190507

~~1.285 Kč~~ **986 Kč**

Sada 7 přiklepových vrtáků SDS-plus

- 2 břity
- 4 spirály
- Pro vrtání do zdí, cementu, betonu a kamene

HVA~ 1650

NEW!



114x197x42 mm



412M/SP19 004120469

~~1.988 Kč~~ **1.380 Kč**

Sada 19 vybrušovaných vrtáků HSS s válcovou stopkou, AISI M2

Ø 1+10 x 0,5 mm

R ≤ 850 N/mm²
HV ≈ 820
DIN 338



115x170x40 mm



415CO/SP19A 004150440

~~2.758 Kč~~ **2.330 Kč**

Sada kobaltových vrtáků s válcovou stopkou, HSS-CO 5%

- Pro vrtání děr do nerez, legované oceli, litiny, měkké oceli, lehkých slitin

Ø 1+10 x 0,5 mm

R ≤ 1200 N/mm²
HV ≈ 800÷860
DIN 338



115x170x40 mm



416P/SP19 004160469

~~3.448 Kč~~ **2.600 Kč**

Sada 19 vrtáků HSS, AISI M2, s válcovou stopkou a malým středícím vrtákem

Ø 1+10 x 0,5 mm

R ≤ 900 N/mm²
HV ~ 820÷850

RYCHLEJŠÍ VRTÁNÍ



115x170x40 mm

451/C8 004510308

~~6.958 Kč~~ **5.250 Kč**

Sada 8 fréz na otvory, HSS, plně vybrušené

- Minimální tloušťka: 4 mm



230x265x69 mm

NEW!

446/C110 004460060

~~20.290 Kč~~ **15.260 Kč**

Sada závitníků 430, 433 a závitnic 440, 440A, 441, 441A z chromové oceli, metrický závit a příslušenství v dřevěném pouzdře

430 M mm	433 M mm	440/440A M mm	441/441A M mm
2x0,4	6x0,75 - 7x0,75	2x0,4	6x0,75 - 7x0,75
3x0,5	8x0,75 - 8x1	3x0,5	8x0,75 - 8x1
4x0,7	9x0,75 - 9x1	4x0,7	9x0,75 - 9x1
5x0,8	10x0,75 - 10x1	5x0,8	10x0,75 - 10x1
6x1	10x1,25 - 11x0,75	6x1	10x1,25 - 11x0,75
7x1	11x1 - 11x1,25	7x1	11x1 - 11x1,25
8x1,25	12x0,75 - 12x1	8x1,25	12x0,75 - 12x1
9x1,25	12x1,25 - 12x1,5	9x1,25	12x1,25 - 12x1,5
10x1,5	14x1 - 14x1,25	10x1,5	14x1 - 14x1,25
11x1,5	14x1,5 - 16x1	11x1,5	14x1,5 - 16x1
12x1,75	16x1,5 - 18x1,5	12x1,75	16x1,5 - 18x1,5
14x2		14x2	
16x2		16x2	

435/0 444/1 436/1
435/3 444/2



500x337x60 mm

1545/C5M 015450011

~~20.290 Kč~~ **15.260 Kč**

Vytahovák 1542/1 s 5 stahovými
1544

	A mm	C mm
1544/1	9÷12	0,80
1544/2	13÷17	1,15
1544/3	16÷21	1,70
1544/4	20÷25	1,65
1544/5	25÷30	2,00

265x180x45 mm

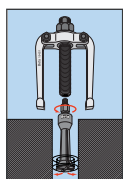

1430/S5 014300105

~~20.290 Kč~~ **15.260 Kč**

Sada 5 kuželových vytahováků na zlomené
šrouby a čepy, vyrobených z kalené oceli
v pouzdře

1430/1-1430/2-1430/3
1430/4-1430/5



1500

Univerzální dvouramenný stahovák
s posuvnými rameny

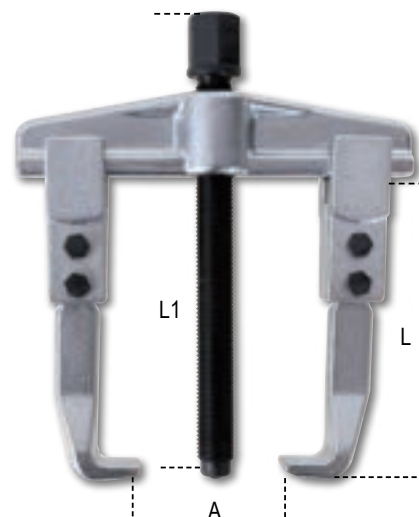
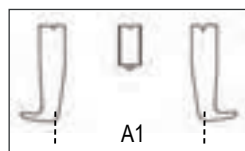

	A min+Max mm	L mm	L1 mm	● mm	A1 min+Max mm		Kč
1500/1	25÷80	100	135	17	70÷130	015000301	1.760 Kč 1.430 Kč
1500/2	25÷130	100	135	17	80÷180	015000302	1.805 Kč 1.480 Kč
1500/3	50÷160	150	210	22	105÷220	015000303	3.190 Kč 2.440 Kč
1500/4	60÷200	150	210	22	120÷270	015000304	4.380 Kč 3.340 Kč
1500/5	80÷250	205	280	27	160÷330	015000305	8.120 Kč 6.190 Kč
1500/6	80÷320	205	280	27	160÷420	015000306	9.480 Kč 7.270 Kč
1500/7	110÷520	205	280	27	195÷600	015000307	13.960 Kč 11.390 Kč
1500/8	170÷640	230	310	36	260÷715	015000308	22.910 Kč 17.480 Kč

STAHOVÁK BETA 1517C

Dvou/třiramenné samosvorné stahováků pro větší použití. Stahovák Beta 1517C se spoléhá na samosvorný mechanismus ramene spuštěný pružinou na příčniku. Tato funkce usnadňuje umístění a uzamčení stahováků na dílu a jeho vyjmutí. Po upevnění stahováků na místě lze ramena zajistit pomocí převlečné matice. Příčnik má 4 sedla, která umožňují použití stahováků 1517C s 2 rameny - pro snadnější a rychlejší práci a 3 rameny - pro větší pevnost. Při překročení maximálního povoleného utahovacího momentu se střížný kolík na hlavě šroubu zlomí, čímž je stahovák chráněn před přetížením.

1517C

**Kombinované 2-3 ramenné
samosvorné stahováků**

- Držák ramen s konfigurací pro použití 2 nebo 3 rameny.
- Současné otevírání ramen.
- Samosvorný efekt.
- Kolík proti přetížení stahováků.
- Velikost 2 s prodloužením šroubu (celková délka šroubu s prodloužením: 360 mm)



	A min+Max mm	L mm	L1 mm	● mm		Kč
1517C/0	12÷140	145	250	18	015170500	5.200 Kč 3.710 Kč
1517C/1	20÷180	200	300	18	015170501	6.660 Kč 4.770 Kč
1517C/2	30÷280	270	300	18	015170502	8.260 Kč 5.830 Kč

33NR

NEW!

Raznice čísel

- Pro gravírování oceli s odolností R do 80 kg/mm²
- Sada 9 raznic: čísla 0 až 9



	H mm	L mm	A mm		Kč
33NR 3	3	61	6,35	000330003	417 Kč 318 Kč
33NR 4	4	62	7,93	000330004	486 Kč 370 Kč
33NR 5	5	62	7,93	000330005	486 Kč 370 Kč
33NR 6	6	68	9,52	000330006	578 Kč 439 Kč
33NR 8	8	71	12,7	000330008	840 Kč 641 Kč

33LT

NEW!

Raznice písmen

- Pro gravírování oceli s odolností R do 80 kg/mm²
- Sada 27 raznic: písmena A až Z + &



	H mm	L mm	A mm		Kč
33LT 3	3	61	6,35	000330023	1.056 Kč 801 Kč
33LT 4	4	62	7,93	000330024	1.265 Kč 961 Kč
33LT 5	5	62	7,93	000330025	1.265 Kč 961 Kč
33LT 6	6	68	9,52	000330026	1.545 Kč 1.171 Kč
33LT 8	8	71	12,7	000330028	2.305 Kč 1.750 Kč

1370

Zámečnická kladiva s dřevěnou násadou

UNI 7778 DIN 1041



				Kč
1370/300	300	439	013700053	331 Kč 251 Kč
1370/500	500	669	013700055	400 Kč 306 Kč
1370/800	800	949	013700058	467 Kč 355 Kč
1370/1000	1000	1180	013700060	564 Kč 429 Kč
1370/1500	1500	1722	013700065	595 Kč 454 Kč
1370/2000	2000	2181	013700070	676 Kč 515 Kč

31BM/D6

000310420

~~2.600 Kč~~ **1.910 Kč**

Sada 6 ks vyrážeců s rukojetí
Plné využití, přesný úder

Ø 2-3-4-5-6-8 mm



32AU

000320160

~~1.193 Kč~~ **875 Kč**

Automatický důlčík



1370T

Kladiva pro mechaniku
se sklolaminátovou násadou



				Kč
1370T/300	300	452	013700630	445 Kč 348 Kč
1370T/500	500	663	013700650	517 Kč 404 Kč
1370T/800	800	1017	013700680	553 Kč 431 Kč
1370T/1000	1000	1279	013700700	676 Kč 530 Kč
1370T/1500	1500	1740	013700750	703 Kč 552 Kč

1390

Palička s měkkým čelem
a dřevěnou násadou

UNI 7784



	Ø mm			Kč
1390/22	22	134	013900022	439 Kč 333 Kč
1390/28	28	230	013900028	548 Kč 419 Kč
1390/35	35	365	013900035	756 Kč 577 Kč
1390/45	45	689	013900045	1.184 Kč 900 Kč
1390/60	60	1462	013900060	2.020 Kč 1.540 Kč

1719BMR/B3

017190358

~~995 Kč~~
739 Kč
NEW!

Sada 3 rašplí
s rukojetí,
v pouzdře

1650

Posuvné měřítko vyrobeno
z kalené nerezové oceli
v koženém obalu

DIN 862

UNI EN ISO 13385-1

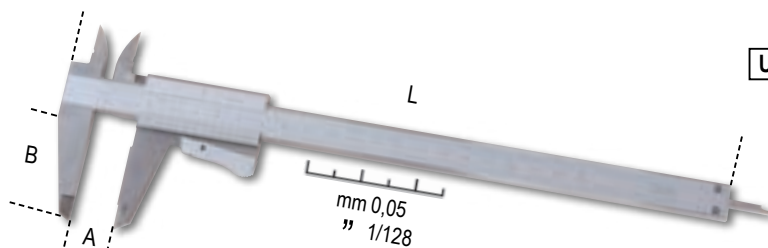

	A Max mm	L mm	B mm	G mm		Kč
1650/150	150	235	40	0,05-1/128	016500001	1.380 Kč 1.035 Kč
1650/200	200	290	49	0,05-1/128	016500002	1.850 Kč 1.405 Kč

1651DGTB

**DIGITÁLNÍ POSUVNÉ
MĚŘÍTKO, přesnost 0,01 mm**

- Přesnost 0,01 mm
- Zámek pro posuvný šroub
- Odečet v mm nebo palcích
- Nastavení nuly v jakékoli poloze
- Hloubkoměr do 300 mm
- Pouzdro z tvrdého plastu

DIN 862

UNI EN ISO 13385-1

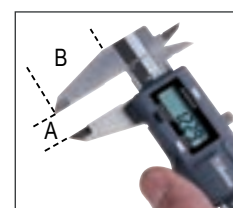

	A Max mm	L mm	B mm	G mm		Kč
1651DGTB 150	150	235	40	0,01-0,0005	016510211	2.380 Kč 1.800 Kč
1651DGTB 200	200	285	50	0,01-0,0005	016510212	3.100 Kč 2.330 Kč
1651DGTB 300	300	400	60	0,01-0,0005	016510213	4.200 Kč 3.130 Kč

1674C

016740230

~~567 Kč~~
409 Kč
NEW!

**Tesařské kombinované úhelníky
s rýsovací jehlou a vodováhou**
- Dvojitá mm stupnice
- Vodováha



1691MG

SVINOVACÍ METRY S MAGNETEM,
nárazuvzdorné tělo z ABS,
ocelové pásmo,
třída přesnosti II

	L m	S mm		Kč
1691MG/5	5	25	016910405	328 Kč 238 Kč
1691MG/8	8	25	016910408	453 Kč 333 Kč
1691MG/10	10	25	016910410	503 Kč 370 Kč

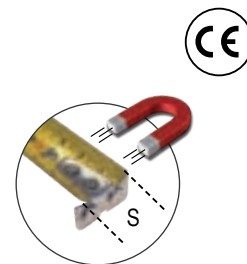

MAGNETICKÝ

1693L 40

016930040

IP54

~~3.700 Kč~~ **2.760 Kč**



Laserový multifunkční měřič
vzdálenosti, 40 m,
s libelami

MĚŘENÍ:

- Měření vzdálenosti
- Kontinuální měření a stanovení minimální vzdálenosti

FUNKCE:

- Sčítání/odečítání výsledků
- Měření povrchu
- Měření objemu
- Nepřímé měření proměnných (pomocí Pythagorovy funkce)
- Měření sklonu

Charakteristické vlastnosti:

- Automatické vypnutí
- Životnost baterie: až 5.000 měření
- Měkké pouzdro (součástí balení)

40 m



Technická data:

- Rozsah měření: 0,05 ÷ 40 m (0,2palce ÷ 131stop)
- Jednotky: m, in, ft
- Přesnost měření: ±1,5 mm (± 0,06 palce)
- Třída laseru: 2
- Paměť: až 99 měření
- Napájení: 2 baterie AAA 1,5V

S LIBELAMI

1693M 80

016930080

IP54

~~5.030 Kč~~ **3.780 Kč**



Laserový multifunkční měřič
vzdálenosti, 80 m

MĚŘENÍ:

- měření jedné vzdálenosti
- nepřetržité měření nebo minimální měření

FUNKCE:

- sčítání/odčítání
- měření plochy
- měření objemu
- nepřímé měření (Pythagorovo měření)
- měření sklonu

Funkce automatického vypnutí

Pouzdro z měkké tkaniny (součástí balení)
Životnost baterie: až 4 000 měření

80 m



TECHNICKÉ ÚDAJE

Rozsah měření: 0,05 ÷ 80m (0,2 ft ÷ 229ft)
Výběr jednotek: m, in, ft
Přesnost měření: ± 1,5mm (± 0,06palce)
Třída laseru: 2
Max. počet uložených hodnot: 99
Baterie: AAA 2x1,5V



1696B

Vodováha s magnetickou základnou
vyrobená z eloxovaného hliníku,
2 nerozbitné libely s přesností: 1 mm/m



	L mm	H mm	S mm		Kč
1696B 200	200	49	22	016960202	815 Kč 599 Kč
1696B 300	300	49	22	016960203	837 Kč 614 Kč
1696B 400	400	49	22	016960204	878 Kč 641 Kč
1696B 500	500	49	22	016960205	1.076 Kč 789 Kč
1696B 600	600	49	22	016960206	1.106 Kč 813 Kč

1697 30

016970030

~~6.320 Kč~~
4.700 Kč

Křížový samonivelační laser, 30 metrů, zelený paprsek, s magnetickou základnou a držákem na zeď, v pouzdře

30 m
TECHNICKÁ SPECIFIKACE:

- samonivelační kříž
- samonivelační funkci lze vypnout pro ruční použití
- laserová dioda 515 Nm, třída 2
- pracovní rozsah: 30 m
- přesnost: ± 1 mm na 5 m
- samonivelační rozsah: $3^\circ \pm 0.5^\circ$
- vyrobeno z ABS a protiskluzové gumy
- 1/4" čtyřhran samice
- 2xAA baterie
- životnost baterie: 4 hodiny

IP55

320x230x90 mm

- ZÁKLADNA:**
- 1 magnetická základna pro individuální a kombinované použití, 1/4" čtyřhran samec
 - 1 nastavitelný utahovací držák pro několik dřevěných a kovových profilů (pro použití v kombinaci s magnetickou základnou)
 - rychlé horizontální a vertikální zarovnání v úhlu 90°

1760/RMS

017600020

~~7.420 Kč~~
5.560 Kč
IP67

Průmyslový digitální multimetr přesný a robustní, v 6 mm tvarovaném plášti, s protiskluzovou vnější pryžovou částí odolnou proti nárazům

- Ochrana proti vodě IP67
- Ochrana do 1000 V
- Chráněné přívody
- Automatické nastavení rozsahu
- Velký displej s přímým odečtem, osvětlený, modrý
- Teplotní sonda typu K (součást dodávky)
- Automatické vypínání
- Pryžová podstava svorek pro zvýšený komfort obsluhy
- Dvojité izolované svorky, 1000 V, 1 m dlouhé
- Dodává se v měkkém pouzdře
- CAT IV 600V/ CAT III 1000V
- Skutečná efektivní hodnota TRUE RMS

1760S

017600022

~~2.020 Kč~~
1.515 Kč
IP40

KOMPAKTNÍ DIGITÁLNÍ multimetr měří skutečnou efektivní hodnotu TRUE RMS

Charakteristické vlastnosti:

- Třída těsnosti IP40
- Automatický výběr měřicího rozsahu
- Velký displej s modrým podsvícením
- Automatické vypnutí
- Indikátor nabití baterie
- Měkké pouzdro
- Kat. III 600V

Technická data:

Napětí DC: 200 mV-2/20/200/600V
 Napětí AC: 100/600V
 Proud DC: 200 mA-10 A
 Proud AC: 0,01-10 A
 Odpor: 200Ω - 2/20/200 kΩ - 2 MΩ
 Test diod: 0,4 ÷ 0,7 V dc
 Napájení: 2 baterie AAA 1,5V



	Rozsah měření	Základní přesnost
AC/DC napětí	110mV – 600V $\pm 0.8\%$	$\pm 2\%$ rdg
AC/DC proud 1	110μA – 10A $\pm 1.5\%$	$\pm 2\%$ rdg
Odpor	110Ω – 40MΩ $\pm 1.2\%$	$\pm 2.5\%$ rdg
Kapacita	11nF – 40mF $\pm 5\%$	$\pm 10\%$ rdg (až do 11mF)
Frekvence	1100Hz – 110 MHz $\pm 1.2\%$	$\pm 1.5\%$ rdg
Teplota	-32°C – +1000°C $\pm 3\%$	$\pm 5\%$ rdg
Dioda	3V DC $\pm 10\%$ rdg	
Test plynulosti	<30 Ω	

1760TMC

017600710

~~23.570 Kč~~
17.480 Kč

Infračervená kompaktní termokamera pro bezkontaktní měření teploty, vhodná pro použití ve stavebnictví, strojírenství, elektroinstalaci a topení

- LCD TFT displej, 2", 240x320
- senzor, 32x32 pixelů
- přijímací frekvence 7Hz
- tepelná citlivost <347mK
- automatická detekce teplého-studeného místa
- kamera pro pořizování snímků ve formátu BMP (max. 100 obrázků)
- nastavitelná emisivita
- napájení: 3 alkalické AAA baterie
- USB rozhraní
- IP54
- teplotní rozsah: -20°C ÷ +600°C
- infračervené pásmo: 6,5 x 14μm
- sloučení viditelného a infračerveného obrazu je optimalizované pro vzdálenost: 0,5; 1; 2m
- funkce alarmu, volba přijatelné maximální a minimální teploty

-20 ÷ +600°C

IP54

Od roku 2022 spolupracují renomovaní specialisté na svařování Helvi a Beta Utensili na vývoji převratných technologií. Toto společné úsilí se promítlo do nové řady svařeček Beta od Helvi, které se mohou pochlubit maximálním výkonem v souladu s vysokými standardy kvality.

V roce 2022 se ke skupině Beta připojil etablovaný, autoritativní specialista na svařování Helvi. Na základě této nové spolupráce vyniká Beta na trhu se svařovacími stroji, které jsou synonymem jedinečného výkonu v souladu s vysokými standardy kvality.



1860BH

DC invertorová svářečka pro MMA svařování rutilovými, bazickými a nerezovými elektrodami, kompaktní a snadno se přenáší



Dodává se s vodiči 16mm²

Arc force - regulace síly oblouku, horký start, ochrana proti přilepení a termostatická ochrana



1860BH/120A 📄 018600121

~~8.620 Kč~~ **7.520 Kč**

1860BH/160A 📄 018600161

~~10.510 Kč~~ **8.600 Kč**

1860BH/200A 📄 018600201

~~11.700 Kč~~ **8.800 Kč**

Rozsah regulace svařovacího proudu:	10÷120A	10÷160A	10÷200A
Napájení:	1x230V	1x230V	1x230V
Pracovní cyklus (40 °C):	25% - 120 A 50% - 80 A 100% - 60 A	25% - 160 A 60% - 100 A 100% - 80 A	25% - 200 A 60% - 130 A 100% - 100 A
Stupeň ochrany:	IP22S	IP22S	IP22S
Přípustné elektrody:	Ø 1.6 - 3.2 mm rutilová, bazická, nerezová, slitinová apod.	Ø 1.6 - 4 mm rutilová, bazická, nerezová, slitinová apod.	Ø 1.6 - 4 mm rutilová, bazická, nerezová, slitinová apod.
Rozměry	290x120x210 mm	290x120x210 mm	290x120x210 mm
Hmotnost	3,5 kg	3,7 kg	3,9 kg

**7245BK****7042LCD**

070420001

4.480 Kč

3.410 Kč

Samostmívací kukla, pro svařování elektrodami, MIG/MAG; TIG a plazma. Solární napájení a lithiové baterie pro výjimečnou životnost LCD filtru

- Velikost oka filtru: 98x43 mm
- Ztmavování: DIN 9-13, externě nastavitelné
- UV/IR ochrana
- Ztmavení za: 1/25000 s
- Zesvětlení za: 0,25-1 s
- Nastavitelná ztmavovací citlivost a zpoždění
- Automatické zapnutí/vypnutí
- Úprava pro broušení
- Optimalizovaný tvar pro lepší dýchání

**7043**

070430001

2.290 Kč

1.740 Kč

Samostmívací LCD kukla pro svařování elektrodami, MIG/MAG, TIG a plazmou. Solární napájení.

- Velikost oka filtru: 92x43 mm
- Zatemňovací stínidlo DIN 9-13, externě nastavitelné
- UV / IR ochrana
- Stmívací čas: 1/15000 s
- Zesvětlení stavitelné: 0.1-1.0 s
- Nastavitelná citlivost stmívání a zesvětlení
- Automatické zapnutí/vypnutí
- Funkce broušení
- Tvar je optimalizovaný tak, aby usnadnil dýchání

**1860BHT/KT**

018600680

NEW!

25.020 Kč

19.720 Kč

DC invertorová svářečka pro svařování metodou MMA a TIG, kompaktní a snadno se přenáší

Arc force - regulace síly oblouku, volič STICK/TIG, horký start, ochrana proti přilepení a termostatická ochrana



Dodává se s vodiči 16mm²

**7041LCD/4S**

070410001

6.390 Kč

4.910 Kč

Samostmívací svářečská LCD kukla, pro svařování elektrodami; MIG/MAG, TIG a plazma. 4 senzory s filtrem TRUE COLOR napájení solárními články a lithiovými bateriemi pro vynikající životnost

- Velikost oka filtru: 98x80 mm
- Rozsah stmívání: 5 ÷ 8,5 / 9-13, interně nastavitelný
- UV/IR ochrana: DIN16
- Stmívací čas: 1/25000 s
- Zesvětlení stavitelné: 0,1-2,0 s
- Nastavitelná citlivost stmívání a zesvětlení
- Automatické zapnutí/vypnutí
- Funkce broušení
- Indikátor vybití baterie
- Ergonomický design, lehká, dobře vyvážená
- S nastavovací maticí



Rozsah regulace svařovacího proudu:	10÷160A
Napájení:	1x230V
Pracovní cyklus (40 °C):	60% - 160 A 100% - 130 A
Stupeň ochrany:	IP23S
Přípustné elektrody:	Ø 1.6 - 4 mm rutilová, bazická, nerezová, slitinová apod.
Rozměry	360x140x230 mm
Hmotnost	3,5 kg
Długość przewodu	4 m



1860M

018600301

~~2.020 Kč~~
1.490 Kč
Úhlový, magnetický, rychle nastavitelný svěrák na svařování

Charakteristické vlastnosti:

- S výkyvnými čelistmi
- Pro uchycení předmětů různých velikostí

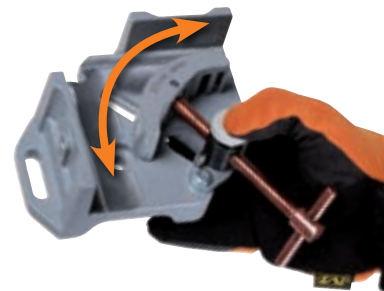
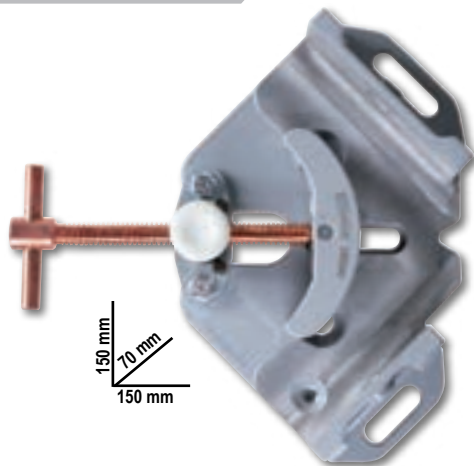
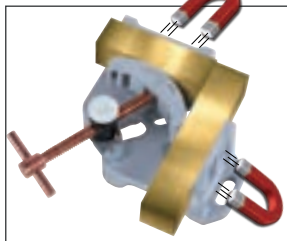
1860RG

018600255

~~1.365 Kč~~
1.023 Kč
Nastavitelný magnetický úhelník, 30°÷270°

Ideální pro trubky a rovné povrchy

- Síla magnetu je 15 kg
- Součástí balení je: inbusový klíč pro nastavování úhlů a kolík pro nastavení úhlů 30°; 45°; 90°/270° a 180°.
- Se šestihornou dírou usnadňující oddělení magnetu od kovu

1860SQ

018600210

~~2.060 Kč~~
1.540 Kč
Magnetický úhelník, 45°/90°

- Ideální pro trubky a rovné povrchy
- Síla magnetu 27 kg
- Nevyžaduje baterie, vypínač zapnout/vypnout ovládá vnitřní magnety
- Snadnější odstraňování kovových třísek při vypnutí vnitřních magnetů

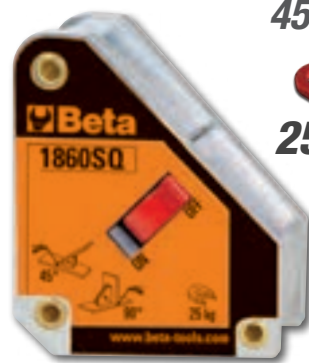
 45°/90°
25 kg

1827/K

018270100

~~4.930 Kč~~
3.680 Kč
Plynová páječka se 7 doplňky v pouzdře s pěnovou podestou z měkkého polyetylenu

- Výkon: od 30 W do 125 W
- Teplota může být nastavena mezi 250 °C a 500 °C
- Regulátor plynu
- Čas nastartování: 15 sekund
- Nádrž obsahuje plyn pro 120 minutovou non-stop operaci
- Průhledná nádrž pro zjištění úrovně plynu
- Může být dočerpáno butanem



332

003320001

~~381 Kč~~
254 Kč

Řezač MINI
na trubky z mědi a lehkých slitin



L mm	Ø mm "
59	3÷16 1/8"÷5/8"

342

003420030

~~1.210 Kč~~
924 Kč

Nůžky s ráčnou pro plastové trubky



 Ø 0÷42 mm
1"5/8

361N

003610014

~~1.710 Kč~~
1.270 Kč

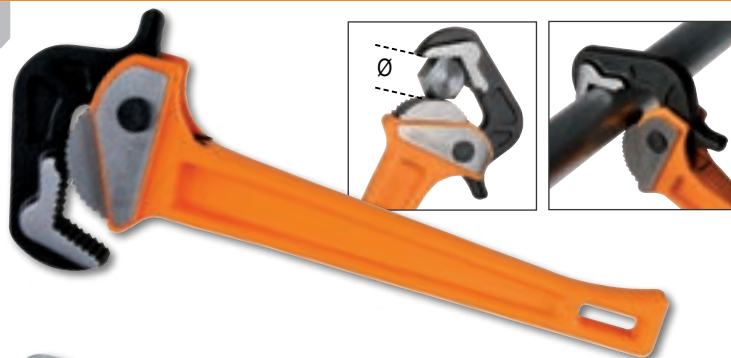
Hasák na trubky s pákou



L mm	Ø max "	Ø max mm
350	1" 1/2	49

363

Hasák na trubky
vyrobený z lehké slitiny



	L mm	Ø "	Ø mm		Kč	Kč
363 350	350	2" gas	60	003630035	1.290 Kč	1.048 Kč
363 450	450	2 1/2" gas	76	003630045	1.730 Kč	1.405 Kč
363 600	600	3" gas	90	003630060	3.180 Kč	2.580 Kč
363 900	900	5" gas	140	003630090	5.040 Kč	3.760 Kč
363 1200	1200	6" gas	165	003630120	5.950 Kč	4.450 Kč

1750KG10

017500100

~~4.560 Kč~~
3.410 Kč

Páková mazací pistole, 10 kg,
s vysokotlakou hadicí, 2 m

kompletní s otočnou koncovkou,
zamezující zaškrcení hadice
tělo z hliníkového odlitku s kontrolním
ventilem

3 rozdílné úrovně tlaku:
-4 g u 275 bar
-7 g u 206 bar
-9 g u 137 bar

 312,5
mm

1750

017500500

~~979 Kč~~
715 Kč

Mazací lis ovládaný páčkou

550 BAR

1599F

Paralelní kované svěráky na stůl

Plně litá ocel. Frézovaný a kalený povrch čelistí.
Velká hloubka upnutí.

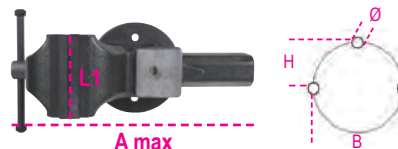

	L1 mm	BxH mm	Ø mm	A max mm		Kč
1599F 100	100	92x46	11	125	015990100	7.010 Kč 5.300 Kč
1599F 125	125	108x54	13	150	015990125	8.980 Kč 6.630 Kč
1599F 150	150	125x62	13	200	015990150	12.510 Kč 9.540 Kč
1599F 175	175	140x70	15	220	015990175	17.010 Kč 12.990 Kč

1599G

Páry hliníkových krytů čelistí

• vnitřně vyfrézováno pro zajištění závitových součástí



		Kč
1599G 100	015990910	1.215 Kč 875 Kč
1599G 125	015990912	1.260 Kč 900 Kč
1599G 150	015990915	1.310 Kč 924 Kč
1599G 180	015990917	1.435 Kč 1.035 Kč

1852R1750 018520175

~~37.470 Kč~~ **28.070 Kč**

Přenosný indukční ohřivač

- zahřívá a uvolňuje šrouby, náboje a ložiska bez použití otevřeného ohně
- umožňuje zahřátí jakéhokoliv typu feromagnetického kovu

Technická data:

- vstupní napětí: 230V AC, 50/60 Hz
- vstupní proud: max. 7,5A
- výkon max. 1.75 kW

VOLITELNÉ PŘÍSLUŠENSTVÍ

Spirály jsou dostupné i v dalších velikostech

VÝHODY:

Úspora času: rychlé, extrémně přesné zahřátí
Požární bezpečnost: nevytváří otevřený oheň, maximální bezpečnost obsluhy
Funkčnost: může být provozováno jednou rukou, jednoduchá výměna spirál

MOŽNÉ POUŽITÍ

Automobilový průmysl
Průmyslová údržba
Letecký průmysl
Lodní průmysl
Petrochemický průmysl



Standardní vybavení:

dvě přední spirály, Ø 19 a 26 mm, pro uvolnění matic



jedna plochá spirála pro zahřívání povrchu



jedna pružná spirála, délka 800 mm



**MAXIMÁLNÍ BEZPEČNOST
BEZ POUŽITÍ
OTEVŘENÉHO OHNĚ**

480x370x130 mm

1149F 011490010

~~373 Kč~~ **271 Kč**

Samonastavitelné odizolovací kleště se štípačem drátu

0,2÷6 mm²



1609B 016090101

~~7.870 Kč~~ **6.040 Kč**

Mechanické lemovací kleště

- Pro neizolované měděné svorky, 10÷120 mm²
- Protiskluzová pryžová rukojeť
- Vnitřní kolík průřezu „H“ pro bezkonkurenční hladkost děrovačů
- Vyrobeno z leštěné oceli



10÷120 mm²



L 600 mm

1740B

Kompaktní robustní nýtovací kleště

- Optimalizovaný pákový převod pro lepší kompaktnost a ovladatelnost.
- Nýt je uchopen 3 čelistmi pro dokonalý úchyt.
- 5 výměnných koncovek



**3 ČELISTI:
VYLEPŠENÝ
ÚCHYT**



S NÁDRŽÍ

	mm oceli		Kč
1740B 280	2,4+4,8	017400280	1.550 Kč 1.134 Kč
1740B 330	2,4+6,4	017400330	1.730 Kč 1.270 Kč

1870I

018700220

~~5.270 Kč~~

4.170 Kč

Vysavač na mokré a suché vysávání s bubnem z nerezové oceli, 20 l

TECHNICKÁ SPECIFIKACE

- jednostupňový by-pass motor
- napětí: 230/240 V
- frekvence: 50/60 Hz
- max. výkon: 1.200 W
- průtok vzduchu: 58 l/s.
- max. sací tlak: 190 mbar
- max. kapacita bubnu: 20 l, vyrobený z nerezové oceli
- akustické emise: <70 dB (A)
- délka kabelu: 5 m

STANDARDNÍ PŘÍSLUŠENSTVÍ Ø 36 mm

- 1 vlnitá hadice s ergonomickou rukojetí a odvodušněním
- 2 tvrdé prodlužovací trubice
- 1 víceúčelový kartáč na podlahy a tekutiny
- 1 plochá hubice
- 1 papírový sáček

FILTRAČNÍ SYSTÉMY

- 1 povrchová vzduchová filtrační náplň 1900 cm²-jmen. 12 µm
- 1 protipěnový filtr PPI 45/PPI 30



IPX4



1741U

017410450

~~967 Kč~~

715 Kč

Ultra kompaktní nýtovací kleště s nastavitelnou silou a 4 výměnnými koncovkami



**3 čelisti:
vylepšený
úchyt**



L 200 mm

Ø mm	2,4	3	3,2	4	4,8
hliník	•	•	•	•	•
ocel	•	•	•	•	
nerezová ocel	•	•	•	•	

1741B

017410000

~~848 Kč~~

666 Kč

Nýtovací kleště se 4 výměnnými koncovkami



L 250 mm

Ø mm	2,4	3,2	4	4,8/5
hliník	•	•	•	•
ocel	•	•	•	•
nerezová ocel	•	•	•	

1749A

017490010

~~901 Kč~~

690 Kč

Lepicí pistole, profesionální model hliníková trubka



1749AC

017490005

~~876 Kč~~

666 Kč

Vysokotlaká pistole na chemická pojiva



230 mm

STANDARD

Ø 50 mm

1833

Inspekční LED svítilna s vysokým jasem, vyrobená z eloxovaného hliníku, až 500 lumenů

- nastavitelné zaostření
- nastavitelné 2 intenzity jasu
- baterie: 2xAAA (není součástí balení)
- IP66



500 LUMEN
2xAAA Not included
výdrž baterie 10.0 h - L 150 mm

1833 S 018330002 ~~851 Kč~~ 641 Kč



700 LUMEN
3xAAA Not included
výdrž baterie 7.5 h - L 162 mm

1833 M 018330003 ~~1.059 Kč~~ 850 Kč

1833 L/USB 018330054 ~~2.760 Kč~~ 2.245 Kč

Nabíjecí inspekční LED svítilna s vysokým jasem, vyrobená z eloxovaného hliníku, až 1.200 lumenů

- Vlastnosti:
- Nastavitelné zaostření
 - Nastavitelné 3 intenzity jasu
 - IP66
 - Životnost baterie: 3,0 h
 - Dosah světla: 230 m
 - Indikátor vybité baterie (<15%)
 - Nabíjení přes USB-C
 - Nabíječka není součástí dodávky



L 240 mm



1838SLIM 018380221

~~1.400 Kč~~ 1.060 Kč



Tenká dobíjecí kloubová 3-LED svítilna

- trojí svícení
- přední: 100/200 lumenů/ zadní: 180 lumenů/ bodové (hlava): 80 lumenů

magnetická základna
• kompletní s nabíječkou (100-240V / 50-60Hz)
• doba nabíjení: 2.5h
• životnost baterie: 2-4h/ bodové 3h



L 307 mm



1838AM 018380400

~~2.510 Kč~~ 1.850 Kč



Dobíjecí a kloubová LED inspekční lampa, se 2 typy svícení, otočná o 180°, s otočnou magnetickou základnou a háčkem

- 2 typy svícení: přední světlo: LED COB, 60-700 lumenů, lze nastavit potenciometrem bodové světlo (v horní části): LED SMD, 120 lumenů, vypínač ON-OFF
- Dobíjecí lithium-iontová baterie 3,6V 2.600mAh
- Port USB-C
- Dodáváno s nabíječkou 100-240V/50-60Hz
- Doba nabíjení: 4h
- Životnost baterie: přední světlo: 2.5-16h bodové světlo: 10h
- 3-LED indikátor stavu baterie

- Kloubová a otočná o 180° (± 90° ve srovnání s osou)
- Magnetická základna (s neodymovým magnetem), otočná o 90°
- Otočný háček

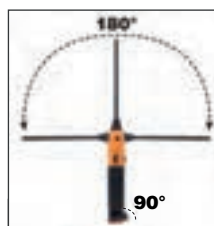

L 405 mm



1837C

Dobíjecí LED stavební reflektor

- 3 možnosti nastavení jasu
- Nabíječka baterií: vstup: 100-240V AC - 50/60 Hz; výstup: 15V 1,5A
- Doba nabíjení: 4 hodiny
- 3-LED indikátor nabíjení
- Může se otáčet až o 180°
- IP65
- IK07



1837C/2100 018370210

~~3.900 Kč~~ 2.950 Kč



1837C/4300 018370430

~~6.090 Kč~~ 4.580 Kč



1838FLASH 018380300

~~14.730 Kč~~ 10.380 Kč

Nabíjecí mimořádně kompaktní bodové světlo navrženo tak, aby nabídlo co možná nejlepší řešení pro každý způsob použití

- IP65 - bez externího zdroje napájení
- Dvojitá svítivost: 650 / 300 lumenů
- Lithium polymer baterie 7.4 V 4000 mAh

ÚČINNÉ POHOTOVOSTNÍ OSVĚTLENÍ: s maximálním světelným tokem 720 lumenů, při provozu na obě baterie a s kabelem je vždy připraveno k použití.



1838COB 018380010

~~2.275 Kč~~ 1.625 Kč

Kompaktní dobíjecí montážní svítidla s ultra jasnými LED. Lithiová polymerová baterie

- Kompaktní tělo vyrobené z protiskuzové pryže
- Závěsný háček
- Magnetická základna otočná o 180°
- S nabíječkou 100-240Vac / 50-60Hz
- 100/200 lumenů; SPOT 75 lumenů
- Provozní doba: 6h / 3h; SPOT 4h
- Doba nabíjení: 3 hodiny
- IP65



1838/11LED 018380111

~~3.560 Kč~~ 2.670 Kč

Dobíjecí inspekční lampa s ultravelkou svítivostí LED, lithiová polymerová baterie

- Kompaktní tělo vyrobeno z protiskuzové pryže
- S nabíjecí stanicí, 110-230Vac
- S vysokým roztyplem světla LED



• Otočný háček

1838E 018380270 4.280 Kč 3.180 Kč

Dobíjecí LED lampa pod kapotu

- Trojnásobná emise světla: 500/1000/2000 lumenů
- Možnost otáčení o 360°
- Nastavitelná délka: 116 ÷ 188 cm
- Hliníková
- Protiskuzové gumové háky
- Nabíjení USB-C
- Dodává se s nabíječkou baterií vstup: 100-240V ~ 50/60Hz výstup: DC 5V - 2000 mA



- 2 režimy nabíjení: nabíjení přes USB port lampy nabíjení přes USB port interní baterie



1838E-BT 018380271

~~1.295 Kč~~ 900 Kč

Dobíjecí baterie s USB-C portem pro lampu pod kapotou 1838E

- Li-Ion 3,6V
- DC 5V - 2000 mA

S BEZDRÁTOVÝM NABÍJENÍM



1833XSW

018330011

~~995 Kč~~
739 Kč

Inspekční LED svítilna s bezdrátovým nabíjením

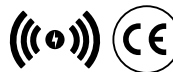
- 2 nastavení jasu: LED SMD, 250 - 80 lumenů
- Dobíjecí baterie: 3,7 V 700 mAh., 2,59 Wh Li-ion
- 2 režimy nabíjení: s bezdrátovou nabíječkou 1839BRE přes port USB-C
- Doba nabíjení: 2h s bezdrátovou nabíječkou základnou 2h přes port USB-C
- Výdrž baterie: 2-8h
- LED indikátor stavu nabití baterie
- Magnety na základně a zadní straně
- Spona na opasek
- IP54
- IK07
- Kabel USB-C je součástí balení

NEW!

1833MW

018330013

~~1.930 Kč~~
1.455 Kč

Svítilna LED s vysokým jasem a bezdrátovým nabíjením

- 4 nastavení jasu: LED SMD, 1000 - 400 - 30 - 5 lumenů
- dobíjecí baterie: 3,7 V 2600 mAh, 9,62 Wh Li-ion
- 2 režimy nabíjení: s bezdrátovou nabíječkou 1839BRE přes port USB-C
- Doba nabíjení: 6 h s bezdrátovou nabíječkou 4h přes port USB-C
- Výdrž baterie: 2-200h
- 3-LED indikátor stavu nabití baterie
- Magnet na zadní straně
- IP68
- IK07
- Kabel USB-C je součástí balení

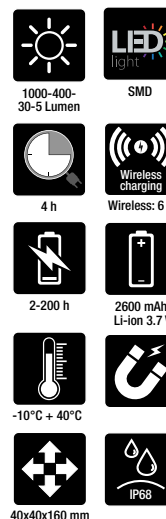
NEW!

1836AW

018360051

~~1.690 Kč~~
1.245 Kč

LED čelovka s bezdrátovým nabíjením, 2 světelné zdroje

- 2 světelné zdroje: přední: 3 intenzity jasu, LED COB, 30 - 200 - 400 lumenů bodové: LED COB, 400 lumenů
- Nabíjecí baterie: Li-Ion 3.7 V, 1500 mAh, 5.55 Wh
- USB-C port
- Dodáváno s kabelem USB-C
- Doba nabíjení: 2.5 h



- Pracovní doba na 1 nabití: přední: 4-18 h bodové: 4 h
- IP 65
- IK 07

S BEZDRÁTOVÝM NABÍJENÍM



1838POCKET 018380080

~~1.540 Kč~~ **1.171 Kč**

Akumulátorová LED svítlna s kloubem, bezdrátovým nabíjením a duálním vyzařováním světla

- Baterie 3.7V 2600mAh Li-ion
- **2 režimy nabíjení:**
 - bezdrátový s nabíječkou 1839BRW
 - přes port USB-C
- **Doba nabíjení:**
 - 4,5h s bezdrátovým nabíjením
 - 4h s USB-C
- Pracovní doba na 1 nabití:
 - hlavní zdroj 3-9h
 - bodový zdroj: 4.5 h
- 3-LED indikátor nabití
- Základnu lze otočit o 210°
- Z protiskluzové pryže
- 1 magnet v základně
- IP65
- IK07
- Dodáváno s kabelem USB-C



- **Dva světelné zdroje:**
 - hlavní zdroj světla: LED COB, 3 intenzity jasu: 160 - 400 - 800 lumenů
 - bodový zdroj světla: LED SMD, 250 lumenů
- **Úhel paprsku světla:**
 - hlavní zdroj: 160°
 - bodový zdroj: 18°



1838SW 018380142

~~2.190 Kč~~ **1.640 Kč**

LED dobíjecí inspekční svítlna s bezdrátovým nabíjením

- Baterie 3.6V 3.350mAh Li-ion
- **2 režimy nabíjení:**
 - bezdrátový s nabíječkou 1839BRW
 - přes port USB-C
- **Doba nabíjení:**
 - 6,5h s bezdrátovým nabíjením
 - 4,5h s USB-C
- Pracovní doba na 1 nabití:
 - přední: 3-5h
 - bodové (v horní části): 7h
- 3-LED indikátor nabití
- Základnu lze otočit o 180°
- Z protiskluzové pryže
- Dva pohyblivé háčky
- Magnety v základně a na zadní straně
- IP65
- IK07



- **Dva světelné zdroje:**
 - přední: LED COB, 3 intenzity jasu: 250 - 500 - 1000 lumenů
 - bodové (v horní části): LED SMD, 200 lumenů



1839BRW 018390002

~~2.125 Kč~~ **1.590 Kč**

Bezdrátová nabíječka

- Dvě nabíjecí stanice s magnetickým držákem pro současné použití 2 svítilen
- Vyklopací kolébka pro nabíjení telefonu
- LED indikátor nabití
- Maximální zatížení: 10W x2
- Napájení: AC 100-240V 50/60Hz
- Výstup: DC 12V 1.5A
DC 9V 2A
DC 5V 3A
- Port USB-C
- IP20
- IK07



- **Lze zavěsit pomocí:**
 - 3 silných magnetů na zadní straně krytu
 - 2 děr na šrouby

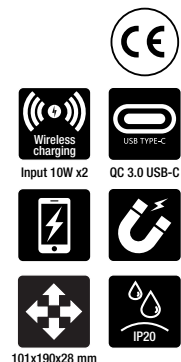

KOMPLEXNÍ ŘADA NAVIJÁKŮ

Beta byla navržena a vyvinuta s cílem uspokojit požadavky všech profesionálů. Vysoce odolná pružina zajišťuje pozoruhodnou trvanlivost a bezkonkurenční hladkost posuvu. Buben vyrobené ze silného polypropylenu mají jedinečnou odolnost proti nárazům. Navijákový mechanismus lze deaktivovat, aby zůstal kabel vytažený. Každý naviják je dodáván s držákem otočným o 180° pro montáž na stěnu a přídatným rychloupínacím držákem pro rychlé připojení a odpojení od držáku na stěnu.

NAVIJÁKY S HADICÍ
Lze je použít i na vodu

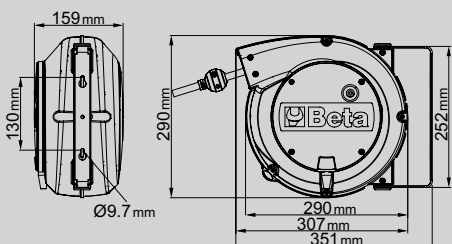

- Délka kabelu vyčnívajícího z navijáku je 1 m
- Navijákový mechanismus lze deaktivovat, aby zůstal kabel vytažený
- Délka stočeného kabelu je 15 m



1842 15-H05/LED 018420821

~~8.340 Kč~~ **6.210 Kč**

Automatický naviják s elektrickým kabelem a LED inspekční lampou, 100-240Vac

- S 230/12V bezpečnostním trafem
- Kabel H05VV-F 2x1.0 mm²



1844 15-H05 018440315

~~5.220 Kč~~ **3.890 Kč**

Automatický naviják s elektrickým kabelem 3Gx1.5 mm²

- Kabel 3Gx1.5 mm²
- Tepelná ochrana
- Max. zatížení v navinutém stavu: 1500W (230V-20°C)
- Max. zatížení v rozvinutém stavu: 2500W (230V-20°C)



1844 15-H05/SCK 018440316

~~5.440 Kč~~ **4.050 Kč**

Automatický naviják s elektrickým kabelem 3Gx1.5 mm² a zásuvkou SCHUKO

- Elektrický kabel 3Gx1.5 mm²
- Tepelná ochrana
- Max. zatížení v navinutém stavu: 1500W (230V-20°C)
- Max. zatížení v rozvinutém stavu: 2500W (230V-20°C)



1845 15-H07 018450367

~~10.760 Kč~~ **8.110 Kč**

Automatický naviják s elektrickým kabelem 3Gx2.5 mm²

- Kabel 3Gx2.5 mm²
- tepelná ochrana
- Délka kabelu vyčnívajícího z navijáku je 1 m (až na 1845 25-H07RN-F, 1.5 m)
- Dodáváno bez přívodního kabelu
- Navijákový mechanismus lze deaktivovat, aby zůstal kabel vytažený
- Max. zatížení v navinutém stavu: 2000W (230V-20°C)
- Max. zatížení v rozvinutém stavu: 3000W (230V-20°C)
- Dodáváno s držákem otočným o 180° a přídatným rychloupínacím držákem



1273MQ/D6 012730851

~~1.560 Kč~~ **1.134 Kč**

Sada 6 izolovaných šroubováků

1274MQ ● 3x100-4x100-5,5x125 mm
1272MQ ⊕ PH0x60-PH1x80-PH2x100 mm

EN 60900



1273MQF/D6 012730606

~~1.720 Kč~~ **1.245 Kč**

Sada 6 izolovaných úzkých šroubováků

1274MQ/F ● 0,5x3,5x100 - 0,8x4,5x100 -
1x5,5x125 - 1,2x6,5x150 mm
1272MQ/F ⊕ PH1x4,5x80- PH2x6x100 mm

EN 60900



1169MQ/D2 011690152

~~2.135 Kč~~ **1.590 Kč**

Sada 2 izolovaných kleští,
kombinované a štípací kleště

EN 60900



1082MQ 160 mm

1150MQ 180 mm

NEW!

914MQ-A/S4 009140054

~~1.700 Kč~~ **1.295 Kč**

Sada šestihranných 3/8" hlavic
vyrobených ze speciálních techno-
polymerů na bázi polyamidu

Pro použití s
momentovým klíčem

Ø mm	max (Nm)
8	6
10	9
13	20
17	30



EN 60900



2001/BZ24 MQ 020010154

~~1.080 Kč~~ **5.300 Kč**

Taška se zapínáním na zip a sadou
24 kusů nářadí pro elektrikáře



380x290x60 mm

24

1128MQ 011280101

~~1.176 Kč~~ **875 Kč**

Nůžky pro elektrikáře, břity z nerezové oceli,
s mikrozuby

IEC 60900



Počet kusů/Popis

- 1 nůžky pro elektrikáře, rovné břity
- 1 kombinované kleště 1000V = 180 mm
- 5 očkoploché klíče 8-10-13-17-19 mm
- 3 ploché šroubováky 1000V 3x100
- 3 křížové šroubováky Phillips® 1000V
PH0x60 - PH1x80 - PH2x100 mm
- 9 zahnutých zástrčných inbusových klíčů s kuličkou
Ø 1,5-2-2,5-3-4-5-6-8-10 mm
- 1 šifový zkoušecí šroubovák ●
- 1 diagonální štípací kleště 1000V ⚡ 160 mm

Beta N.

- 1128BMX
- 1150MQ
- 42
- 1274MQ
- 1272MQ
- 96BP/SC9
- 1253
- 1082MQ

1000 V

1760/OHM 017600025

~~20.630 Kč~~ **15.630 Kč**

Zkoušečka izolace při vysokém napětí - megaohmmetr - s integrovaným multimetrem



CAT. IV 600V
CAT. III 1000V



	Měřicí rozsah	Přesnost
AC/DC napětí:	50mV - 1000V	±0.06% - ±0.1% rdg
AC/DC proud:	0.01µA - 10A	±0.5% - ±1% rdg
Odpor:	0.01Ω - 50MΩ	±0.2% - ±2% rdg
Meg OHM:	0.01 - 5000MΩ	±4% rdg. max. proud 1mA
Kapacita:	5nF - 10mF	±1.5% - ±3% rdg
Frekvence:	50Hz - 100 MHz	±0.02% - ±0.1% rdg
Teplota:	-50°C - +1350°C	±0.5% rdg
Test diod:	3V dc	
Test plynulosti:	<30 Ω	

2029EM 020290300

~~46.560 Kč~~ **34.140 Kč**

Kufř na nářadí pro údržbu a opravy hybridních a elektrických vozidel

Nástroje pro údržbu a opravy hybridních a elektrických vozidel.



480X227X408 mm



43

NEW!

Počet kusů/Popis

Počet kusů/Popis	Beta N.
13 Jednoduché otevřené klíče, 1000V 7-8-9-10-11-12-13-14-15-16-17-19-22 mm	52MQ
7 12-ti hranné hlavice 6-7-10-12-13-17-19 mm	910MQ/B
3 hlavice Torx® TX25 - TX30 - TX40	910MQ/TX
1 ráčna 3/8"	910MQ/55
1 kleště síkovky, krokový posun 250 mm	1048MQ
1 diagonální štípací kleště 1000V 160 mm	1082MQ
1 nůžky pro elektrikáře, bříty z nerezové oceli, s mikrozuby 145 mm	1128MQ
1 kombinované kleště 1000V 180 mm	1150MQ
1 kleště s velmi dlouhými plochými čelistmi 160 mm	1162MQ
2 PH1 - PH2	1272MQ
5 ploché šroubováky, 1000V 2,5x75 - 3x100 - 4x100 - 5,5x125 - 6,5x150 mm	1274MQ
1 Zkoušečka napětí a neporušenosti obvodu, 12-690V AC/DC	1760PT
1 Nůž na odizolování kabelů, izolovaný 190 mm	1777MQ/U
1 kompozitní izolované rukavice GM 10	1996MQ/GM
2 hliníkové varovné značky A1 - A2	7109A
2 zákazové značky D2 - D3	7109D

2400 RSC24/6-DEM 024004016

~~130.990 Kč~~ **99.090 Kč**

Vozík na nářadí se 6 zásuvkami a sadou 81 kusů nářadí pro údržbu a opravy hybridních a elektrických vozidel

Počet kusů/Popis

Počet kusů/Popis	Beta N.	TR
1 Izolační rohož	1995MQ/T	
4 plastové sloupky s plnitelnými podstavci	7104 90	
1 Zkoušečka izolace při vysokém napětí - megaohmmetr - s integrovaným multimetrem	1760/OHM	
1 Zkoušečka napětí a neporušenosti obvodu, 12-690V AC/DC	1760PT	
1 Náhradní přívody pro digitální multimetry a svorky na měření proudu	1760DGT-R3	
1 kompozitní izolované rukavice Gr. 10	1996MQ/GM	
1 plastový bariérový řetěz	7105 6	
2 hliníkové varovné značky A1, A2	7109A	
2 zákazové značky D2, D3	7109D	
12 Jednoduché otevřené klíče, 1000V 7-8-10-11-12-13-14-15-16-17-19-22 mm	52MQ	M49
12 jednoduché očkové klíče 7-8-10-11-12-13-14-15-16-17-19-22 mm	89MQ	M49
4 inbusová hlavice 4-5-6-8 mm	910MQ/PE	M108
11 12-ti hranné hlavice 7-8-10-11-12-13-14-15-16-17-19 mm	910MQ/B	M108
6 hlavice Torx® TX15-TX20-TX25-TX27-TX30-TX40	910MQ/TX	M108
2 Hlavice XZN® M8-M10	910MQ/XZN	M108
1 3/8" prodloužení 140 mm	910MQ/21	M108
1 3/8" prodloužení 265 mm	910MQ/22	M108
1 3/8" adaptér, rukojeť tvaru T 200 mm	910MQ/T	M108
1 ráčna 3/8" 203 mm	910MQ/55	M108
1 kleště síkovky, krokový posun 250 mm	1128MQ	M161
1 diagonální štípací kleště 1000V 160 mm	1048MQ	M161
1 nůžky pro elektrikáře, bříty z nerezové oceli, s mikrozuby 145 mm	1082MQ	M161
1 kombinované kleště 1000V 180 mm	1150MQ	M161
1 kleště s velmi dlouhými plochými čelistmi 160 mm	1162MQ	M161
1 velmi dlouhé zahnuté ploché kleště 160 mm	1164MQ	M161
4 PH0-PH1-PH2-PH3	1272MQ	M161
4 ploché šroubováky, 1000V 2,5x75-3x100-4x100-5,5x125 mm	1274MQ	M161
1 Nůž na odizolování kabelů, izolovaný 190 mm	1777MQ/U	M161



RSC24/6-R 6

24

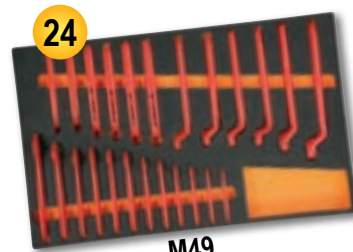

M49

27

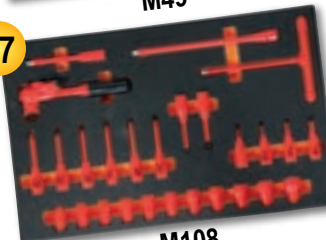

M108

15



M161

Víceúčelový nástroj BETA

1778MT

vyniká od podobných komerčně dostupných nástrojů typickými znaky BETA: kleště, které jsou synonymem bezkonkurenční kvality, sofistikovaných materiálů a nejmodernější technologie. Díky 11 bitům Phillips®, Torx®, Pozidriv®, inbusovým a plochým je tato položka ideální pro jakékoli pracovní prostředí a podmínky, např. kempování, námořní průmysl, lov a kutilství.



1778MT 017780055

~~2.410 Kč~~ **1.810 Kč**

9 nástrojů pro celkem 22 funkcí:

- Kombinované kleště
- Dlouhá čepel
- Zubatá čepel
- Pila na kov
- Pilník
- Otvírák na konzervy/láhve
- Nůžky
- Adaptér na bity
- Křížový šroubovák Phillips®

NAVRŽENÝ
PRO KAŽDOU
POŽADOVANOU
PRÁCI!

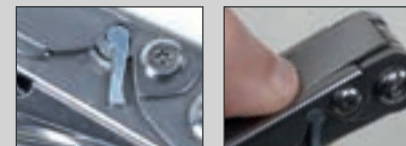

Snadné vytahování
jednotlivých nástrojů

Tlačítka pro
odblokování nástroje



11 bitů + hlavice

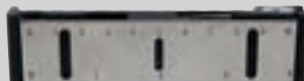

Pravítko 100 mm + pravítko, 4"

KOMPAKTNÍ
A VŠESTRANNÝ!



1103 950

011030090

~~3.650 Kč~~

2.650 Kč

Pákové nůžky na železné tyče,
šrouby a kari sítě

- Ø_{max} = 12 mm
- Ø_{max} (HRC 48) = 6 mm

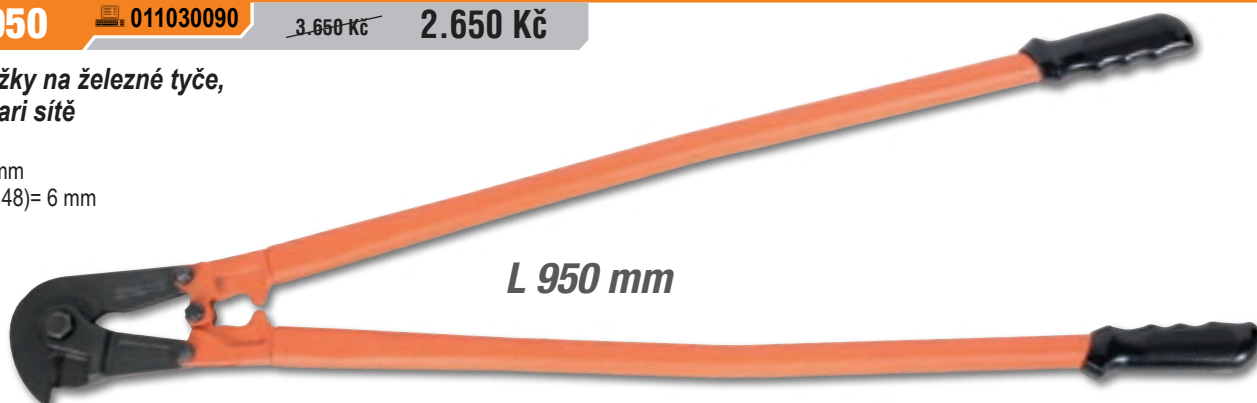

L 950 mm

1726BM

017260050

~~1.062 Kč~~

801 Kč

Pila na kov se systémem rychlého
uvolnění pilového listu

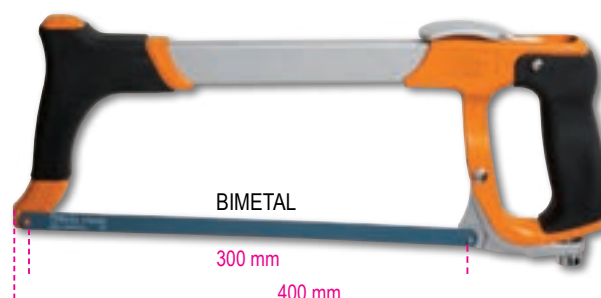

BIMETAL

300 mm

400 mm

1128FX

011280090

~~620 Kč~~
466 Kč

Elektrikářské nůžky, rovné čepele z nerezové oceli, s mikroozubením, drážkou pro štípání kabelů a krimpovacími kleštěmi pro trubkové svorky

- Kloubové pouzdro s háčkem
- Rukojeti z dvoukomponentního materiálu
- Protiskluzový kolík

1128BAX

011280088

~~717 Kč~~
525 Kč

Dvojitinné elektrikářské nůžky, s ozubeným profilem v DLC-povrstvené nerezové oceli

DLC pokovení:

DLC (carbon podobný diamantu) je inovativní karbonová povrchová úprava: vysoká tvrdost a nízký koeficient tření vyplývá ze současné přítomnosti karbonu ve formě grafitu a diamantu. Dvojitinný stříh, speciální střed nůžek umožňuje, aby se ostří při stříhu zavíralo podélně, což má za následek vyšší účinnost.

**+ TVRDOTI
- KOEFICIENTU TŘENÍ**

- Profil ozubení: navržen pro zvětšování děr v plastu, od průměru 13 mm do 25 mm.
- Vysoká tvrdost povrchu ostří (odolnost vůči odření a opotřebení)
- Nízký koeficient tření (hladký chod a nepřilnavost)
- Vystředěný kolík s ochranou proti ztrátě
- Velká rukojeť se žlábkem pro přidržení trubkoviny
- S plastovým obalem
- Patentováno



PATENTOVÁNO!

1778BS

017780035

~~937 Kč~~
690 Kč
NEW!

Zavírací nůž se zubatou čepelí

V pouzdře

Vlastnosti:

- zubatá čepel z nerezové oceli
- povrchová úprava ve vzhledu karbonu
- dvojitá bezpečnostní pojistka čepele
- lehká rukojeť ze skelných vláken
- s otvorem pro zamykání/odemykání karabin pro námořní použití
- se sponou na opasek a látkovým pouzdrem

1773S

017730100

~~175 Kč~~
132 Kč
NEW!

Pracovní nůž s řezným kolečkem

- Řezné kolečko Ø 28 mm
- Sekundární čepel pro řezání fólií
- Závěsný hák

1778SOS

017780080

~~609 Kč~~
456 Kč

Servisní nůž do auta s kladivem na proražení skla a řezákem na bezpečnostní pásy, v pouzdře

- s klipem a látkovým pouzdrem s poutkem
- rukojeť z eloxovaného hliníku
- bezpečnostní zámek čepele

1772M

017720040

~~439 Kč~~
325 Kč

Bezpečnostní vysunovací nůž s trapézovou čepelí, 3 čepele

Čepel se zatahuje pomocí automatického pružinového mechanismu

- hliníkové tělo
- zásobník čepele v rukojeti



**NASTAVITELNÁ
HLOUBKA ŘEZU: 5-25 MM**

1771

017710000

~~181 Kč~~
132 Kč

Odlamovací nůž, 18mm, dodáván se 3 náhradními čepelemi





1972/K12V-10

019720112

~~4.600 Kč~~

3.680 Kč

NEW!



2,3 kg

316x254x96 mm

Ultrakompaktní vrtačka, 12V

Ultrakompaktní: maximálně 170 mm na délku;

Ultralehká: maximálně 1,1 kg, s baterií a dokonale vyvážená.

Vlastnosti:

- Dvojitá mechanická rychlost s ocelovou převodovkou a 20 polohami spojky
- Uťahovací moment až 30 Nm a 1300 ot./min (400 ot./min na 1. rychlostní stupeň); vrtáky do průměru 10 mm do oceli a 20 mm do dřeva
- 2Ah baterie a indikátor nabití na těle vrtačky
- Ergonomická protiskluzová rukojeť
- Přední LED
- 10 mm autosklíčidlo
- Spona na opasek (pravá/levá strana)
- Přepínač, uťahování, povolování, režim zamknutí (pro přepravu)
- **Dodáváno v pevném pouzdře se 2 lithium-iontovými bateriemi (2 Ah) a rychlonabíječkou (50 min)**



Beta
3-YEAR WARRANTY



1982/K12V

019820112

~~4.750 Kč~~

3.680 Kč

NEW!



2,3 kg

316x254x96 mm

Oboustranný rázový uťahovák, 12V,

ideální pro práci na malých plochách, poskytuje vysoký uťahovací moment (80 Nm), ovládání jednou rukou

Ultrakompaktní: max. 160 mm na délku;

Ultralehký: max. 1 kg i s baterií a dokonale vyvážený

Vlastnosti:

- 1/4" šestihránná hlava s pojistnou maticí
- Spona na opasek (pravá/levá strana)
- Přední LED
- Přepínač, uťahování, povolování, režim zamknutí (pro přepravu)
- Ergonomická protiskluzová rukojeť
- Celokovová převodovka
- 2Ah baterie s indikátorem nabití na těle rázového uťahováku
- **Dodáváno v pevném kufru se 2 lithium-iontovými bateriemi (2 Ah) a rychlonabíječkou (50 min)**



Beta
3-YEAR WARRANTY



1972/K12V-COMBO

019720010

~~8.280 Kč~~

6.780 Kč

NEW!



3 kg

310x295x100 mm

12V sada ultrakompaktní vrtačky + 1/4" HEX oboustranného rázového uťahováku

Obsah kufříku:

- 1 12V ultrakompaktní vrtačka, s 10 mm autosklíčidlem
- 1 12V reverzní rázový uťahovák, s 1/4" šestihránnou hlavou
- 2 2Ah lithium-iontové baterie
- 1 rychlonabíječka baterií



Beta
3-YEAR WARRANTY



Řada úhlových brusek značky Beta

Síla, spolehlivost a odolnost, to jsou tři hlavní znaky nové řady, která se rovněž zaměřuje na maximální bezpečnost a snadné profesionální použití.

- **Vynikající výkon:**
 - Silný, polymery spojovaný motor odolný proti opotřebení
 - Ventilace zajišťuje optimální chlazení a chrání před vniknutím prachu
- **Jedinečná bezpečnost obsluhy:**
 - Uzamykání vřetena pro rychlou výměnu kotoučů
 - Ochrana před náhodným spuštěním
 - Hladký start omezující vysoký přívod proudu při spuštění
- **Jedinečný komfort a snadná manipulace:**
 - Protiskluzová ergonomická rukojeť pro lepší úchop

Snížená hlava umožňující práci na nepřístupných místech. Kabel, který se nezamotává a je dlouhý minimálně 4 m, pro snadší pohyb. Přídavnou rukojeť lze připevnit z obou stran. Dostupné pro kotouče s průměrem 115/125/230 mm, jmenovitý absorbovaný výkon od 750 do 2 400 W.



1956 115-750W

019560011

~~1.730 Kč~~

1.270 Kč

Úhlová bruska pro kotouče s Ø 115 mm

- Ideální pro řezání, broušení, zdršňování
- Silný motor (750 W)
- Protiskluzová ergonomická rukojeť pro vyšší komfort a bezpečnost
- Snížená hlava umožňující práci na nepřístupných místech
- Velice lehká (váží méně než 1,8 kg)
- Ochrana před náhodným spuštěním
- Přídavnou rukojeť lze připevnit z obou stran



4 m



750W

- Technické údaje
- Absorbovaný výkon: 750 W
 - Napětí: 220–240 V / 50 Hz
 - Průměr kotouče (kotouč není součástí): 115 mm
 - Volnoběžné otáčky: 11 000 ot./min.
 - Závit nástrojového vřetena: M14
 - Délka nezamotávajícího se kabelu: 4 m
 - Hmotnost: 1,8 kg

1956 125-1400W

019560125

~~3.360 Kč~~

2.540 Kč

Úhlová bruska pro kotouče s Ø 125 mm

- Ideální pro řezání, broušení, zdršňování
- Silný motor (1400 W) – proměnlivé otáčky
- Protiskluzová ergonomická rukojeť pro vyšší komfort a bezpečnost
- Snížená hlava umožňující práci na nepřístupných místech
- Ochrana před náhodným spuštěním
- Přídavnou rukojeť lze připevnit z obou stran



4 m



1400W

- Technické údaje
- Absorbovaný výkon: 1 400 W
 - Napětí: 220–240 V / 50 Hz
 - Průměr kotouče (kotouč není součástí): 125/115 mm
 - Volnoběžné otáčky: 3 000–10 000 ot./min.
 - Závit nástrojového vřetena: M14
 - Délka nezamotávajícího se kabelu: 4 m
 - Hmotnost: 2,5 kg

1956 230-2400W

019560230

~~4.530 Kč~~

3.330 Kč

Úhlová bruska pro kotouče s Ø 230 mm

- Ideální pro složité řezání a broušení
- Silný motor (2 400 W)
- Protiskluzová ergonomická rukojeť pro vyšší komfort a bezpečnost
- Ochrana před náhodným spuštěním
- Funkce měkkého startu pro hladký start a omezující vysoký přívod proudu při spuštění



4 m



2400W

- Technické údaje
- Absorbovaný výkon: 2 400 W
 - Napětí: 220–240 V / 50 Hz
 - Průměr kotouče (kotouč není součástí): 230 mm
 - Volnoběžné otáčky: 6 500 ot./min.
 - Závit nástrojového vřetena: M14
 - Délka nezamotávajícího se kabelu: 4 m
 - Hmotnost: 5,8 kg

1898 40

018980040

113.420 Kč

86.270 Kč



Nádrž s vyhřívanou kapalinou a bakteriemi pro ruční čištění mechanických prvků

Žádná likvidace tekutin! efektivní a šetrné k životnímu prostředí

- Eliminuje náklady na likvidaci rozpouštědel nebo uhlovodíků
- Použití ekologického čisticího prostředku Beta na bázi enzymů a bakterií umožňuje odstranění zbytků oleje z mechanických částí a jejich likvidaci
- Enzymatická funkce pomáhá oddělit mastnou část od špinavé pevné části; bakterie přeměňují tuto část na oxid uhličitý a vodu, čímž umožňují regeneraci čisticího prostředku

ZAŘÍZENÍ:

- dlouhý štětinový kartáč a spojovací potrubí
- funkce ovládaní z pravé a levé strany
- děrovaná mřížka z nerezové oceli
- kola s brzdami
- deska s displejem pro vizualizaci provozní teploty a pro varování příliš nízké teploty

PŘÍSLUŠENSTVÍ VČETNÉ:

- 2x20l balení ekologického tekutého čisticího prostředku
- a 2 balení bakterií

Max. kapacita čerpadla	10 l/min
Objem nádrže	40 l
Provozní teplota	+5°C ÷ +40°C
Hmotnost	50 kg (je-li prázdný)
Vnitřní rozměry	710x370x200 mm



**EFEKTIVNÍ
A ŠETRNÉ
K ŽIVOTNÍMU
PROSTŘEDÍ**

1895

Ultrazvuková čisticí nádrž se speciální odvzdušňovací funkcí

- Ultrazvukové čištění spoléhá na zahřívání tekutiny tak, aby efektivně očistila náhradní díly a kovové součásti obecně (vstřikování, karburátory, ventily atp.)
- Digitální displej pro výběr teploty a doby čištění
- Dva čisticí režimy: "jemný" a "normální"
- Pro normální čištění, použijte vodu o teplotě 50-60 °C
- Pro více přesné čištění, přidejte nehořlavý čisticí prostředek určený pro ultrazvukové nádrže
- Použití odvzdušňovacího módu urychlí uvolnění vzduchu napíječ nádrží, a tím zvyšuje efektivnost ultrazvukového čištění.

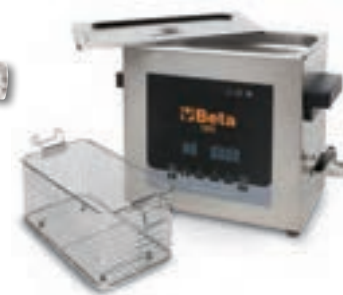

	1895 6	1895 13	1895 27
Kapacita nádrže	6 l	13 l	27 l
Vypouštěcí kohoutek	✓	✓	✓
Napájení	150 W	300 W	500 W
Zahřívací napájení	300 W	400 W	500 W
Rozsah teplot	0+80°C	0+80°C	0+80°C
Rozsah doby čištění	0-99 minut	0-99 minut	0-99 minut
Frekvence	40 kHz	40 kHz	40 kHz
Zdroj napájení	220/230V	220/230V	220/230V
Rozměry	330x180x310 mm	350x325x320 mm	530x330x380 mm
Rozměry nádrže	300x155x150 mm	325x235x145 mm	500x300x200 mm

1895 6 018950060 **6 l**

~~17.570 Kč~~ **13.190 Kč**

1895 13 018950130 **13 l**

~~27.580 Kč~~ **20.610 Kč**

1895 27 018950270 **27 l**

~~38.970 Kč~~ **29.090 Kč**

1498/8A

014980108

~~5.120 Kč~~
3.870 Kč
Nabíječka baterií pro elektrické/ užitkové vozy 12 V

Ochrana proti prohozené polaritě a zkratu

- Digitální podsvícený displej
- zatažitelný háček

8A

IP 65

Pb Wet, Gel Dry, Agm



Napájení	220V-240V
Výkon	50-60 Hz
Jmenovitý proud (min-max)	2-8 Amp
Napětí baterie	12V
Kapacita baterie	5Ah-160Ah
Úroveň ochrany	IP65
Typy baterií	Wet-Gel-Dry-AGM

Elektronická víceúčelová nabíječka baterií, 12-24V

- podsvícený grafický displej
- nabíjení a údržba nabíjení
- chráněno proti přepólování a zkratům
- 9 nabíjecích kroků
- plovoucí systém
- funkce obnovy baterie
- držák svorky
- sklopné upevnění háčku
- dodávané příslušenství: kabel se svorkou a kabel s oky

16A

IP 65

Pb Wet, Gel Dry, Agm

LiFePO4 LITHIUM

25A

1498/16A

014980126

~~11.510 Kč~~
8.750 Kč

- max. nabíjecí proud: 16A, nepřetržitý
- SHOW ROOM funkce (13,8V - 12A)
- SUPPLY funkce (14V - 12A)
- funkce úspory paměti (13,8V - 12A)

1498/16A 1498/25A

Napájení	220-240V	220-240V
Výkon	240W	390W
Nabíjecí proud	4-16A	5-25A
Typy baterií	Agm - Wet - Lithium (LiFePo4)	Agm - Wet - Lithium (LiFePo4)
Nabíjecí kapacita	5-360Ah	5-550Ah
Údržba	5-550Ah	5-800Ah
Výstupní napětí	12-24V	12-24V
Minimální napětí baterie	0,8V	0,8V
Stupeň ochrany	IP20	IP20
Rozměry	260x130x75 mm	260x130x75 mm

1498/25A

014980125

~~13.340 Kč~~
10.060 Kč

- Max. nepřetržitý nabíjecí proud: 25A
- SHOW ROOM funkce (13,8V - 21A)
- Funkce napájení (14V - 21A)
- Funkce udržování paměti (13,8V - 21A)

1760DGT

017600005

~~5.900 Kč~~
4.210 Kč
Digitální automobilový multimetr
TECHNICKÁ DATA:

RPM (tachometr):
 Pro 2 a 4 válcové motory
 RPM4 600 - 4000 RPM
 RPM4 600 - 12000 RPM (x10 RPM)
 RPM2/DIS 300 - 4000 RPM
 RPM2/DIS 300 - 6000 RPM (x10 RPM)
 Úhel setrvání: 4-8 CYL
 DC napětí: 400mV-4/40/400/1000V
 AC napětí: 4/40/400/700V
 DC napětí: 40/400mA-4/20A
 AC napětí: 40/400mA-4/20A
 Odpor: 400Ω-4/40/400kΩ-4/40MΩ
 Kapacita: 40/400nF-4/40/100μF
 Frekvence: 5/50/500Hz-50/500-10MHz
 Pracovní cyklus: 0.1 % - 99.9%
 Amplituda pulzu: 1 - 10ms
 Test diod: Testovací napětí 0.3mA

Kontinuita: <150Ω - Testovací napětí <0.3mA
 Displej: Vysoce kontrastní, podsvícený 4místný LCD
 Přepětí: Kategorie II 1000V
 Automatické vypnutí: 30 minutes
 Zdroj: 1 9V baterie (v balení)
 Indukční svorka (v balení)
 2 kolíky (v balení)
 Měkké textilní pouzdro (v balení)
 Provozní manuál

 195 mm
 40 mm
 92 mm

1497BS

014970190

~~550 Kč~~
414 Kč

Dlouhé a extrémně tenké čelisti umožňují vyjmutí relé a pojistky z malého prostoru

L mm	L1 mm	A mm
230	45	14

1497SS

014970195

~~500 Kč~~
382 Kč

Aretační kleště pro pájení pocínovaných drátů

Horní svorky umožňují sevření pájecích drátů a jejich přiblížení k sobě.

Vestavěný stojan umožňuje umístění vodičů do 6 různých poloh

L mm	A Max mm
245	14÷70

1497/C23

014970200

~~5.390 Kč~~
4.100 Kč

Sada 23 nástrojů na rozpojování elektrických konektorů



440x250x70 mm

1760/IR500

017600350

~~3.810 Kč~~
2.880 Kč

Digitální infračervený teploměr s dvojitým laserovým zaměřovacím systémem

Teplotní rozsah:	-50 ÷ 500 °C (-22 ÷ +932 °F)
Rozlišení displeje:	0,1°C (0,1 °F)
Zářivost: nastavitelná	0,1 ÷ 1
Přesnost	-50 °C ÷ +20 °C (+/- 3 °C); 20 ÷ 500 °C (+/-2% nebo 2 °C)
Optické rozlišení (D:S)	12:1
Automatické vypnutí	cca 10 sekund
Provozní teplota:	0 °C ÷ 50 °C
Skladovací teplota:	-20 °C ÷ 60 °C
Napájení	1 9V baterie

1497/C94

014970300

~~9.540 Kč~~
7.270 Kč

Sada 94 automobilových zkušebních konektorů pro použití s hlavními diagnostickými nástroji

Obsah sady:

- 2 předřezávací závitníky
- 2 potenciometry
- 2 výstražné kontrolky
- 2 konektory SRS
- 2 krokodýlkové svorky
- 2 jehlovité sondy
- 2 bodce
- 2 dvojitě banánkové konektory
- 4 jednoduché banánkové konektory
- 24 plochých svorek s vnějším závitem 0,6÷6 mm
- 12 kulatých svorek s vnějším závitem 1,6÷3,9 mm
- 24 plochých svorek s vnitřním závitem 0,6÷6 mm
- 12 kulatých svorek s vnitřním závitem 1,6÷3,9 mm

430x390x100 mm



1760PA/AC-DC2000

017600003

~~16.010 Kč~~ 11.930 Kč

Klešťový multimetr s bezdrátovou komunikací. Indikátor efektivní hodnoty TRUE RMS pro AC měření 2000A

Technická data:

- Napětí DC: 0,1mV ÷ 1000V
- Napětí AC: 0,1mV ÷ 1000V
- Proud AC: 0,01A ÷ 2000A
- Proud DC: 0,01A ÷ 2000A
- Odpor: 0,1Ω ÷ 60MΩ
- Kapacita: 1nF ÷ 6000 μF
- Frekvence: 10kHz ÷ 20kHz
- Teplota: -20 °C ÷ 1000 °C -4 °F ÷ 1832 °F
- Napájení: 3 baterie 1,5V AA (součástí balení)
- Modul bezdrátové komunikace (verze 4.0)



380x280x100 mm



1760PA/AC-DC

017600000

~~8.310 Kč~~ 6.090 Kč

Amperometrická svorka a digitální multimetr



DC napětí:	0,1mV ÷ 600V
AC napětí:	0,1mV ÷ 600V
AC proud:	0,01A ÷ 1000A
DC proud:	0,01A ÷ 1000A
Odpor:	0,1Ω ÷ 40MΩ
Kapacita:	0,001nF ÷ 40 μF
Frekvence:	0,001kHz ÷ 4kHz
Teplota:	-40°C ÷ 1000 °C -40°F ÷ 1832°F

1000A



1498BC/12

014980040

~~8.340 Kč~~ 6.310 Kč

Víceúčelový přenosný startér, 12V

- Zařízení chrání proti přepólování, zkratu, přepětí, přebíjení a přehřátí

Dodáváno s:

- Ochranným obalem
- Kabelem se startovacími svorkami
- Porty USB pro nabíjení elektronických zařízení
- LED indikátorem nabití baterie
- Kabelem USB a USB-C
- Napájecím síťovým adaptérem
- Multifunkční LED svítilnou



40 mm
100 mm
225 mm

1500A

Startovací proud:	600A
Sběrný proud:	1500A
Typ baterie:	4 články LifePo4
Kapacita baterie:	25000mAh



1498/12

014980480

~~13.780 Kč~~ 11.660 Kč

Přenosný automobilový startér, 12 V

- Startovací proud 2200A
- Těsněná olověná baterie s kyselinou, jednotný elektrolyt typu (AGM)



1498/24

014980490

~~27.020 Kč~~ 22.780 Kč

Přenosný startér automobilů a komerčních vozidel, 12-24 V

- Startovací proud 4200A (12V) - 2100A (24V)
- Těsněná olověná baterie s kyselinou, jednotný elektrolyt typu (AGM)



Přenosný vysoce výkonný ultralehký startér, 12-24 V vhodný pro použití na osobních, užitkových a nákladních vozidlech

Mikroprocesor poskytuje celkovou ochranu proti:

- přepólování
- zkratu
- nesprávnému napětí
- přetížení
- vybití
- přebití
- přehřátí

12V



12-24V



1498LT/12

014980012

22.240 Kč

16.860 Kč



Kompaktní, vysoce výkonný startér



1498LT/12-24

014980014

45.370 Kč

34.380 Kč



- maximální proud: 10000/5000 A
- délka kabelu: 160 cm
- průřez kabelu: 25mm²
- automatické napájení: 4 Amp



1498LT/12 1498LT/12-24

provozní napětí:	12V	12/24V
stejnoseměrný proud:	800A	2000/1000 A
maximální startovací proud:	2000A	5000/2500 A
maximální hodnota proudu:	4000A	10000/5000 A
proud svorky:	1000 A	1000 A
délka vodiče:	500 mm	1600 mm
typ akumulátoru:	4komorový LifePo4	4komorový LifePo4
paměťový efekt:	Ano	Ano
rozměry:	260x135x72 mm	350x240x140 mm

1498TB/12-24

014980401

17.070 Kč

13.010 Kč

Digitální tester baterií, 12V, a analyzátor startovacího/nabíjecího systému, 12-24V

- umožňuje přezkoušení následujících dílů: baterie, alternátoru (chytřejší i normálního) a startéru, zvlnění diod a kontrolu podvozku
- vybavený softwarem pro tisk testu z PC
- podsvícený displej
- kompaktní narázuvzdorný rám
- software v 10-ti jazycích
- sada pro připojení k mini tiskárně (volitelné příslušenství, Beta 1498ST/TB)

aplikace	zkouška baterie 12V - Test nabíjení z alternátoru, 12-24V - Test startéru
provozní rozsah	100-2000 CCA
referenční standardy	CCA, SAE, DIN, EN, IEC, JIS, PB, WET, GEL, AGM, AGM FLAT, EFB
podpora baterií	
voltmetr	9V-36V
délka kabelu	1600 mm
jazyky	Italština, angličtina, francouzština, němčina, španělština, polština, rumunština, holandština, švédština a finština
balení obsahuje	USB kabel a software



435x320x100 mm



960AD/TP2 009600510

~~10.620 Kč~~ **8.080 Kč**
Sada adaptérů pro položku 960TP v plastovém kufříku

Obsah:
maketa injektoru - maketa žhavicí svíčky
adaptér na zapalovací svíčky -
adaptér na olejové víčko
spojka benzinového vstřikování
set náhradního těsnění

430x310x50 mm

1464APB 014640500

~~10.090 Kč~~ **7.690 Kč**
Set pro testování systému vysokého tlaku v FSI benzinových motorech, pro použití s položkou 1464T

Součástí balení: senzor 200 barů
a konektory



240x210x50 mm

1464IC-RK 014640377

~~4.360 Kč~~ **3.320 Kč**
Univerzální maketa vstřikovací sady pro osobní automobily, nákladní automobily, lodní motory a zemědělské stroje

Dodáváno s položkou 1464IC

1464CBD 014640300

~~16.230 Kč~~ **12.350 Kč**
Komplexní sada adaptérů pro testování tlaku u benzinových a naftových motorů pomocí testeru 1464T

Umožňuje připojení k motoru a testování tlaku benzínu a nafty pomocí testeru 1464T

Obsah:

- 8 maket zapalovacích svíček se zpětnou klapkou
- 44 maket žhavicích svíček se zpětnou klapkou
- 1 nastavitelná univerzální maketa vstřikovače pro automobily, nákladní automobily, lodní motory a zemědělské stroje
- 1 90° adaptér, přetlakový ventil a připojovací hadice
- volné místo v kufříku pro tester 1464T



510x410x140 mm

1464T 014640050

~~20.570 Kč~~ **15.310 Kč**

Digitální tester tlaku a komprese

SPECIFIKACE

- 5" dotyková obrazovka
- dobíjecí polymer lithium baterie
- komplet se senzorem 80 barů (pro nízký tlak) a USB kabelem

1464AP 014640450

~~17.460 Kč~~ **13.210 Kč**
Sada pro testování systému tlaku v naftových motorech typu common rail, pro použití s položkou 1464T

Včetně:

- trubkového setu vysokého tlaku
- spojek
- senzor 2,000 bar



430x310x50 mm

1464FG 014640470

~~7.980 Kč~~ **6.090 Kč**
Sada testovacích regulátorů pro zkoušky systémů Common Rail u naftových motorů (pro aplikaci s Beta 1464T-1464AP)

Používá se s testerem a vhodnými adaptéry, umožňuje stanovit, zda je problém ve vysokotlakém čerpadle nebo v regulátoru, pokud není tlak ve vysokotlakém okruhu v motorech se systémem Common Rail. Doporučeno pro regulátory tlaku Bosch, Delphi, Denso a Siemens



350x250x80 mm

1464PT 014640550

~~4.360 Kč~~ **3.330 Kč**

Sada na testování tlaku turba, pro použití s položkou 1464T

Součástí balení je senzor a připojovací kabely



240x210x50 mm

1464T ✓

1464TDI 014640600

~~3.070 Kč~~ **2.355 Kč**

Sada pro testování tlaku čerpadla v motorech TDI pro použití s položkou 1464T

Konektor je součástí balení

240x210x50 mm



1464T ✓

1464FAP 014640610

~~5.070 Kč~~ **3.860 Kč**

Sada pro testování tlaku filtru pevných částic (DPF) pro položku 1464T

Dodáváno s:

- 500 mbar senzorem
- 8 mm adaptérem s rychlospojkou a T-kováním
- 3 m dlouhým kabelem RJ45

240x210x50 mm



1464T ✓

1464ADB 014640620

~~2.340 Kč~~ **1.785 Kč**

Sada pro testování tlaku systému AdBlue® pro položku 1464T

Dodává se s adaptéry pro použití se standardním senzorem 80 bar dodávaným s položkou 1464T

240x210x50 mm



1464T ✓

1464PF 014640650

~~18.070 Kč~~ **13.780 Kč**

Sada pro testování tlaku v brzdovém systému, pro použití s položkou 1464T

Součástí balení adaptéry a konektory

400x280x60 mm



1464T ✓

1464VD 014640570

~~5.070 Kč~~ **3.860 Kč**

Sada pro podtlakové testování pro položku 1464T

Pro měření a ukládání maximální hodnoty podtlaku

Dodáváno s:

- 800 mbar senzorem
- adaptéry 6 a 8 mm
- 3 m dlouhým kabelem RJ45

TECHNICKÁ DATA

Test podtlaku: 0 ÷ 800 mbar

Rozlišení: 1 mbar

Ukládá max. hodnotu



240x210x50 mm

1464T ✓

1464PB 014640700

~~14.180 Kč~~ **10.550 Kč**

Sada 9 spojek k testování nízkého tlaku paliva, pro použití s položkou 1464T

Rychlo-spojky pro tester 1464T umožňují rychle zkontrolovat nízký tlak paliva v naftových a benzinových motorech

520x440x120 mm



1464T ✓

1899SI 018990030 111.480 Kč **91.450 Kč**

Zařízení 2 v 1 pro čištění vstřikovačů a sacího potrubí

Díky použití speciálních čisticích prostředků je možné u dieselových a benzínových motorů pravidelně čistit vstřikovače a sací potrubí. Odstraňovat karbonové usazeniny a zbytky po spalování.

Charakteristické vlastnosti:

- Napájecí napětí: 12 V
- 2 hadice s rychlospojkami
- 2 nádrže (kapacita každé - 1 litr)

270 mm
420 mm
385 mm



11,6 kg



1899A/M 018990011 33.190 Kč **25.340 Kč**

Stroj na čištění systému DPF/FAP*

Lze použít speciální čisticí prostředky na pravidelné vyčištění a obnovu systémů DPF a FAP* poškozených od usazenin sazí a popela.

Výsledky lze zkontrolovat vlastní diagnostikou, což umožňuje stanovit hmotnost sazí a diferenční tlak v naftovém filtru pevných částic před a po provedení čištění.

Dodáváno s:

- 1 2 m přívodní hadici
- 1 rychlospojkou+hadicovou tryskou pro hadice diferenčního senzoru
- 1 spojka M18x1.5 pro připojení na hadici pro přímé připojení k lambda sondě
- 1 prodlužovací hadici
- 1 DPF/FAP* stříkácí tryskou
- 1 magnetickým držákem na trubku
- 1 DPF/FAP* hadici s nastavovací kabelovou průchodkou plus spojkou M14/16/18 mm pro připojení lambda sond

Technická specifikace:

- provozní napětí: 12 V
- délka napájecího kabelu: 3,9 m
- objem nádrže: 1 l



Multifunkční vozík lze využít jako mobilní pracovní stanici s diagnostickými nástroji, laptopem, testery a nabíječkami baterií.

- Natřený kovový rám: nebývalá pevnost a tuhost
- Ergonomické rukojeti
- 2 pevná zadní kolečka Ø 160 mm
- 2 říditelná přední kolečka Ø 125 mm (jedno s brzdou)

2 úrovně
vrchní části

1 police s nastavitelnou
polohou,
1 pevná police a dvířka



funkce ovládání
z pravé a levé strany

CA49-G 049000112

18.900 Kč **14.470 Kč**



Multifunkční vozík s dvířky

CX49-G 049000102

16.740 Kč **12.820 Kč**

Multifunkční vozík

1099 mm
460 mm
435 mm



4 užitečné boční kabelové
navíječe z plastu



2 užitečné boční kontejnery

CX49-G

CB52-0 052000201 ~~17.850 Kč~~ **13.930 Kč**

Dílenský ocelový stůl na kolečkách přizpůsoben pro odtok kapalin při manipulaci s převodovkou a jinými částmi motoru

Zešikmená deska stolu a odtokové otvory umožňují vypouštění kapalin do nádrže



1877 018770008

~~18.070 Kč~~ **14.170 Kč**

Jednotka na vypouštění oleje, s kolečky, 90 l zásobník

- Indikátor úrovně
- Velký průměr s vlnitým roštem, kapacita: 12 l
- Pneumatické vyprázdnění zásobníku skrze 1,8 m trubici



1877P 018770180

~~10.510 Kč~~ **8.010 Kč**

Jednotka pro vypouštění oleje, s kolečky, s polyetylenovou nádrží

- Objem nádrže: 40 l
- Velká olejová vana z PP
- Indikátor úrovně
- Pneumatické vyprázdňování zásobníku

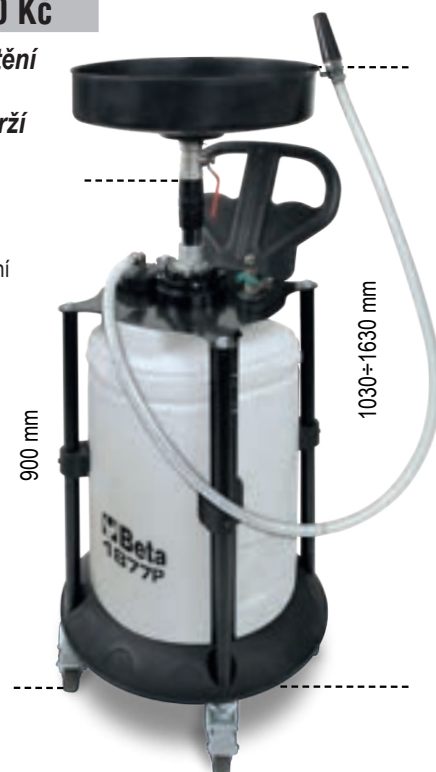

1877F 018770100 ~~2.410 Kč~~ **1.800 Kč**

Jednotka pro slévání vyjetého oleje pro 1 l láhve

- je možné umístit až 4 láhve najednou
- dodáváno se dvěma 2l kanystry



JE MOŽNÉ UMÍSTIT
AŽ 4 LÁHVE NAJEDNOU



1482SN 014820110 ~~1.275 Kč~~ **961 Kč**

Rychloupínací otočné kleště s kloubnými čelistmi na palivovou soustavu

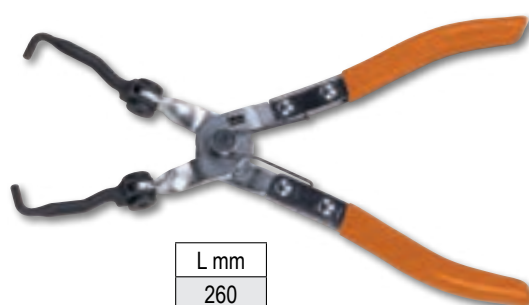

1758RD

017580070

NEW!
~~2.950 Kč~~
2.230 Kč
Nálevka s rychlospojkami na chladicí kapalinu

Objem nálevky: 1600 ml
se zpětným ventilem, aby se zabránilo tvorbě vzduchových bublin

Dodávané příslušenství:

- 4 prodloužení pro malé prostory
- 4 rychlospojky pro nádrž chladicí kapaliny
- 3 gumové redukce

1758S

017580080

NEW!
~~2.250 Kč~~
1.700 Kč
Nástěnný držák pro nálevky 1758 a rychlospojky

Je vybaven odkapávací miskou, která je velmi vhodná pro výměnu nálevek a spojek po použití

1758B-1,6

017580033

~~956 Kč~~
727 Kč
Jednosměrný trychtýř s rychlospojkami, 1600 ml

Rychlospojky pro vozidla skupiny VAG

1758B

017580030

~~873 Kč~~
666 Kč
Trychtýř s rychlospojkami

Zvláště vhodný pro automobily VAG

SE ZPĚTNÝM VENTILEM

1758B-RNT

017580035

~~667 Kč~~
495 Kč
Konektor trychtýře 1758B pro pevné připojení k plnicímu otvoru

pro motor Renault 1.5 dCi



Použití těchto konektorů s trychtýřem 1758B Vám umožní snadno nalít olej bez znečištění motorového prostoru.

1758B/K5

017580040

~~2.390 Kč~~
1.825 Kč
Sada 5 zpětných rychlospojek pro trychtýř 1758B

Sada obsahuje:

- 1 adaptér pro motory 1.5 dCi Renault, Dacia, Nissan
- 1 adaptér pro motory 1.5/1.6 dCi Renault, Dacia, Nissan
- 1 adaptér pro naftový motor 3.0 BMW
- 1 adaptér pro benzínové motory 1.5/2.0 VAG group
- 1 spojovací adaptér s kohoutkem pro trychtýř

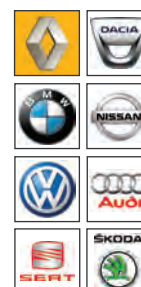

1494T/C5 014940350

~~1.690 Kč~~ **1.280 Kč**
Sada 4 speciálních hlavice na plastové vypouštěcí zátky oleje

Sada obsahuje:

- 1 hlavici na vypouštěcí zátky oleje pro vozidla skupiny VAG
- 1 hlavici na vypouštěcí zátky oleje pro vozidla BMW
- 1 hlavici na vypouštěcí zátky oleje pro vozidla skupiny PSA a Ford
- 1 hlavici na vypouštěcí zátky oleje pro vozidla Mercedes
- 1 klíč s "T" rukojetí

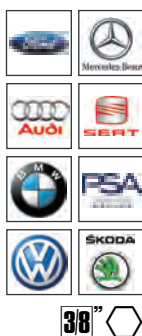
17 mm

173x125x50 mm

1758ADB-D 017580050

~~851 Kč~~ **641 Kč**
Trychtýř na AdBlue® s uzavíracím ventilem a rovným připojením
1758ADB-45° 017580060

~~937 Kč~~ **715 Kč**
Trychtýř na AdBlue® s uzavíracím ventilem a připojením 45°

MAXIMÁLNÍ KAPACITA 1 L

1759HD/3 017590063

~~12.730 Kč~~ **9.590 Kč**
Nástroje k testování utěsnění chladicího systému a plnění okruhu

- Umožňuje kontrolovat netěsnosti v okruhu (trubky, spoje, čerpadla, chladiče) pod tlakem a rychle plnit okruh, aniž by se vytvořily vzduchové bubliny

600x500x140 mm

960KPC 009600780

~~6.850 Kč~~ **5.240 Kč**
Pneumatický vytahovák na žhavicí svíčky s nastavitelným uťahovacím momentem

- Pneumatický vytahovák s nastavitelným momentem a speciální hlavice umožňující demontáž zaseknuté žhavicí svíčky, čímž snižuje riziko poškození
- 5 1/4" rázové hlavice, dlouhá série, speciálně navržené pro svíčky: 8-9-10-11-12 mm, 2 prodloužení a 1 kloub
- 4 nastavitelné uťahovací momenty: 10-20-30-40 Nm
- Pravostranné a levostranné nastavení



420x185x60 mm

1759LR 017590070 ~~10.340 Kč~~ **7.690 Kč**
Nástroj pro čištění chladicího systému. Vysoký tlak vody umožňuje díky stlačenému vzduchu účinné čištění chladicího systému.

- Dodáváno se 6 připojovacími adaptéry
- Ovládací páka s aretační polohou pro nepřetržité použití
- Dodáváno s rychlospojku na vodu

2,6 kg

390x330x100 mm



960KC-M8/M9/M10 009600801

~~9.980 Kč~~ **7.690 Kč**

Sada náradí pro demontáž zničených nebo poškozených žhavicích svíček

PRO ZAPALOVACÍ SVÍČKY SE ZÁVITY M8-M9-M10



380x290x50 mm

1949R 019490050

~~1.785 Kč~~ **1.270 Kč**

Ofukací pistole na čištění chladičů

5 otvorů kolmých na rukojeť umožňují odstranit nečistoty z chladiče

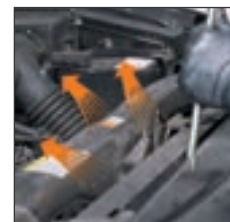
sekce 6 mm

mm	L mm
6	600

960PI/K36 009600218

NEW!
~~4.740 Kč~~ **3.610 Kč**

Sada kartáčů pro čištění sedel vstřikovačů

Sada obsahuje:

- 12 nylonových kartáčů, 8÷19 mm (interval 1 mm)
- 12 ocelových kartáčů, 8÷19 mm (interval 1 mm)
- 12 mosazných kartáčů, 8÷19 mm (interval 1 mm)
- 1 magnetický adaptér s rychlospojkou
- 1 magnetická rukojeť s rychlospojkou

960VTC 009600261 ~~6.730 Kč~~ **5.160 Kč**

Zkoušečka těsnosti válců benzinových motorů

Poté, co byl do válce zaveden stlačený vzduch, měřidlo umožní otestovat těsnost komprese

Dodáváno se spojkami: M10 - M12 - M14 - M14, dlouhé



2,3 kg

373x295x71 mm



1,2 kg

350x255x74 mm



1462/KI 014620235

~~61.660 Kč~~ **46.090 Kč**

Sada vytahovačů dieselových vstřikovačů common rail

Umožňuje demontovat vstřikovače DELPHI-BOSCH-SIEMENS-DENSO

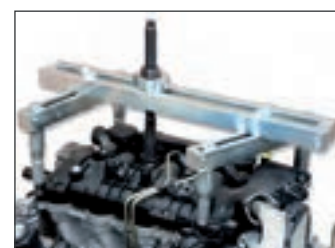
- Mechanické a hydraulické operace
- Obsahuje jeden 12t hydraulický zvedák
- Může být použit přímo na voze s namontovaným motorem
- Spousta možností nastavení na hlavě umožňuje použití na většině motorů



530x470x140 mm

960ER

009600726

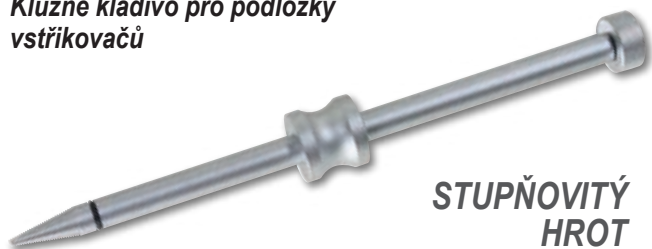
~~1.330 Kč~~
1.035 Kč
**Kluzné kladivo pro podložky
vstříkovačů**

**STUPŇOVITÝ
HROT**
1454P

014540010

~~987 Kč~~
727 Kč
**Škrabka na odstranění
zbytků těsnění a tmelů**

 obzvláště doporučeno
pro čištění hlav motorů
a rovných povrchů

$\frac{+s}{-}$ mm	L mm	L1 mm
3,3	210	32

1884

018840010

~~12.320 Kč~~
8.920 Kč
**Plnicí nástroj oleje
pro manuální a automatické
převodovky a diferenciály**

 Kompletní s 12 adaptéry
pro přímé připojení

- Vybaven jednocestným ventilem pro nulový únik oleje při plnění
- Výdej: 70 cc na jedno pumpnutí
- Objem nádrže: 7.5 l
- Maximální dovolená viskozita: SAE 140



12 ADAPTÉRŮ		
FORD		AT-101
UNIVERSAL (Bmw, Honda, Nissan...)		AT-102
VW-AUDI		AT-103
VW-AUDI-PORSCHE		AT-104
VW-AUDI-MINI COOPER		AT-105
MERCEDES		AT-106
DSG		AT-107
VW-AUDI CVT		AT-108
VOLVO		AT-109
TOYOTA-LEXUS		AT-110
SKODA		AT-111
VW Passat/Tiguan <2007		AT-112

1884N/C8

018840200

~~2.840 Kč~~
2.155 Kč
Sada 8 adaptéru pro 1884

Sada obsahuje:

- 1 adaptér pro Infiniti, 7-rychlostí, M8x1.0
- 1 adaptér pro Honda, Hyundai, Kia 5x8x200 mm
- 1 adaptér pro Škoda M18x1.5
- 1 adaptér pro Mini M14x1.5
- 1 adaptér pro Nissan M10x1.5
- 1 adaptér pro Nissan Juke M12x1.25
- 1 adaptér pro GM M12x1.75
- 1 adaptér pro vozidla skupiny VAG, 7-rychlostí

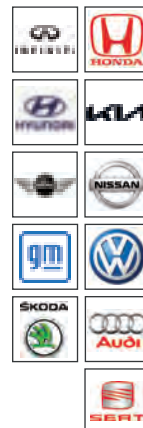

≡ 200x145x40 mm

1438K/DSG-2

014380260

~~2.970 Kč~~
2.230 Kč
**Sada nástrojů pro seřízení spojky
u 6 a 7 stupňových převodovek DSG**

 pro použití s převodovkami S-tronic,
6 stupňovou DSG a manuálním řazením
a 7 stupňovou DSG (řada 1 a 2).

≡ 350x370x117 mm

1438K/PWR

014380270

~~10.760 Kč~~
7.940 Kč
**Sada nástrojů pro montáž/demontáž
dvouspojkové převodovky Powershift**

≡ 440x400x85 mm

1471M/C22 014710101

~~5.590 Kč~~ **4.210 Kč**

Pneumatický nástroj pro zatlačování a otáčení pístů pravých a levých kotoučových brzd s příslušenstvím v plastovém kufříku



350x310x85 mm

1466/C5 014660100

~~3.220 Kč~~ **2.465 Kč**

Sada 5-ti klíčů pro odvzdušnění brzd

Sada obsahuje:

- 5 klíčů velikosti 7-8-9-10-11 mm
- 1 vypouštěcí hadice s kontrolním ventilem

KLÍČ NEMUSÍ BÝT ODPOJEN PRO ODVZDUŠNĚNÍ BRZD



260x170x50 mm

1467LF/2 014670099

~~39.640 Kč~~ **32.540 Kč**

Elektrický přístroj pro výměnu brzdové kapaliny
Umožňuje snadnou a rychlou výměnu brzdové kapaliny ve vozidle

- Automaticky vypne v případě prázdné nádrže, čímž předchází nasátí vzduchu
 - Maximální objem nádrže: 20 l
 - Provozní tlak: 0,4-3,5 bar
 - Napájení: 230V
- Dodáván společně s:
- nádrží na brzdovou kapalinu
 - 1 standardní víčko E20



“PULZNÍ EFEKT”

15 kg

1471T/C5 014710400

~~6.390 Kč~~ **4.880 Kč**

5 úderových klíčů pro brzdové třmeny nákladních vozidel

Lze použít s momentovým klíčem pro finální dotažení

Sada obsahuje:

- nástrčné klíče Torx E18, E20, E24
- očkové klíče M24, M26



275x220x60 mm

Pistole na huštění pneumatik

- Nárazuvzdorná pogumovaná konstrukce
- Kovová ovládací páčka
- Provozní tlak: 0,5 ÷ 12 bar, 7 ÷ 174 psi
- Délka hadice: 58 cm
- Otočná hadice o 360°
- 1/4" přívod vzduchu

1949DGT/2 019490021

~~2.970 Kč~~ **2.230 Kč**

Digitální pistole na huštění pneumatik

- Nárazuvzdorná pogumovaná konstrukce
- Kovová ovládací páčka
- Provozní tlak: 0,5 ÷ 12 bar, 7 ÷ 174 psi
- 4 jednotky měření, bar/psi/kpa/kgf
- Podsvícený LCD displej
- Rozlišení: 0,05 baru
- Automatické vypnutí po 1,5 minutě
- Délka hadice: 58 cm
- Otočná hadice o 360°
- Napájení: 2 baterie AAA
- 1/4" přívod vzduchu

1949GPA 019490018

~~2.485 Kč~~ **1.850 Kč**

- Funkce uvolnění tlaku
- Funkce měření tlaku

1713M/K7

017130100

~~3.820 Kč~~ **2.910 Kč**
Sada 7 inspekčních nástrojů

Sada obsahuje:

- 1 teleskopická rukojeť, délka 185-660 mm
- 1 obdélníkové inspekční zrcátko, 65x43 mm
- 1 kulaté inspekční zrcátko, Ø 52 mm
- 1 magnet, Ø 16,3 mm
- 1 ultra jasná LED svítilna
- 1 ohebný zvedač (položka 1713M)
- 1 magnetický zásobník z nerezové oceli
- 3 baterie LR44

NEW!
1/4"
185÷660 mm

297x165x52 mm

1950BZK

019500078

~~7.870 Kč~~ **5.940 Kč**
Tlakové dělo na pneumatiky

- Sekundární rukojeť s ovládním pomocí tlačítka pomáhá držet nástroj během používání
- Kapacita nádrže: 18l
- Provozní tlak: 3–8 bar
- Maximální tlak v nádrži: 16 bar
- Přetlakový ventil
- Manometr
- Plastová opora zabraňuje poškození ráfků

18 L

 660 mm
 290 mm
 440 mm

 5,3 kg
972/C10

009720010

~~7.140 Kč~~ **5.410 Kč**
Demontážní sada pro poškozené šrouby kol

pro použití na konvenčních i bezpečnostních šroubech



290x250x60 mm

972/C4BMW

009720004

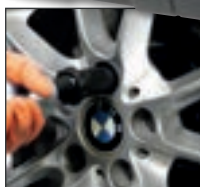
~~5.690 Kč~~ **4.310 Kč**
Demontážní sada pro šrouby proti krádeži s volnými kroužky, pro vozy BMW a Mini

516x145x66 mm

983PM 009830010 ~~1.830 Kč~~ **1.395 Kč**

Brusný kartáč 1/2" na čištění nábojů kol

12" 14



Ø1 mm	Ø2 mm
90	150

983 PM/R-DA 009830050

~~1.650 Kč~~ **1.255 Kč**

Brusné kotouče, pár, pro položku 983PM

Ø
150 mm



720FRD 007200633 ~~470 Kč~~ **333 Kč**

Rázová hlavice na matice kol Ford s poškozenými hliníkovými kryty

Je potřeba, v případě, že jsou kryty matic poškozeny rázovým utahovákem

12"



mm	L mm
18,5÷19,5	63



1566R 015660015 ~~553 Kč~~ **419 Kč**

Nastavitelný nástroj pro demontáž/montáž tyčí řízení

12"



Ø mm
27÷43

1471PT/C5 014710367

~~1.710 Kč~~ **1.280 Kč**

Sada 5 rázových hlavice pro brzdové třmeny

Pro automobily skupiny Volkswagen, Audi a Porsche
 • 3 hlavice 10-hranné: 11,5 mm - 15 mm - 20 mm
 • 2 hlavice 7-hranné: Ø 14 mm - 22 mm

12"



7-zubů 10-zubů



Ø mm	L mm
25	50

720RNG 007200634

~~481 Kč~~ **333 Kč**

NEW!

12"

Rázová hlavice pro matice kol Jeep Renegade s poškozenými hliníkovými krytkami

Je potřeba, když jsou krytky matic poškozeny rázovými utahovákem

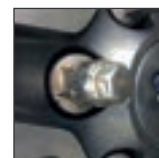

mm	L mm
16,5÷17,5	63

1568 015680001

~~5.630 Kč~~ **4.210 Kč**

Pneumatický nástroj pro montáž/roztahování silikonových manžet

• 8 rozpínacích ramen
 • maximální roztahování ramene: 145 mm



L mm	L1 mm
420	195

1567 015670001 ~~8.560 Kč~~ **6.410 Kč**

Páčidlo pro odstranění vidlicových hlav a tlumičů

Jeden pracovník může umístit páčidlo bez zbytečné námahy a jednoduše demontovat

Stačí aplikovat sílu o velikosti 20 Nm

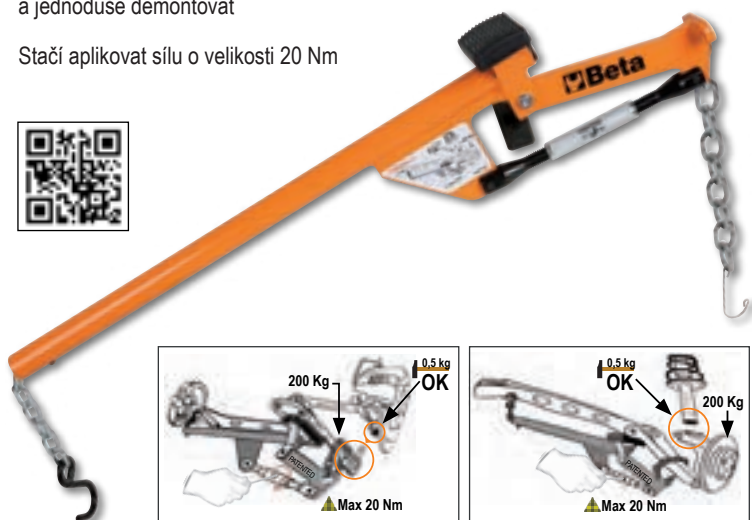

1569/SB 015690016

~~5.980 Kč~~ **4.560 Kč**

Sada nářadí pro demontáž a montáž silentbloků zadní nápravy, olejových těsnění hnací hřídele a ložisek kol

• Silentbloky mohou být použity jak na vozidle, tak na hydraulickém lisu

13 kg

425x365x100 mm



1550U 015500010 ~~73.560 Kč~~ **57.180 Kč**

Pneumatický nástroj pro demontáž tlumičů, pro osobní vozidla, SUV a dodávky

ZVÝŠENÝ VÝKON:
maximální výtlač 2 tuny (10 barů)
PRACOVNÍ POZICE:
pracovní výška na přední vidlici zvýšena až na 875mm

TECHNICKÁ DATA
Maximální výtlač:
2 tuny (10 barů) - 1,6 tun (8 barů) - 1,2 tuny (6 barů)
Kompresní zdvih pružiny: 335 mm



MAXIMÁLNÍ VÝTLAK: 2 TUNY

1670 mm
610 mm
825 mm



1550U/SS187 015500018

~~9.450 Kč~~ **7.150 Kč**

Levoruká vidlice pro položku 1550U
Vhodné zejména pro levostranné pružiny, jako jsou např. u Nissan Qashqai a Renault Koleos. Průměr 105-187 mm.



1550U/M 015500021

~~8.530 Kč~~ **6.510 Kč**

Svěrák tlumičů 1550U
Umožňuje zamčení pístu tlumiče



1366SH 013660400 ~~44.090 Kč~~ **35.490 Kč**

NEW!

Spotter

- Mikroprocesor pro správu svařovacích parametrů
- Kontaktní a ruční spouštění svařovacího cyklu
- Funkce automatického nastavení doby bodového svařování
- Dodáváno s rychlospojkou a 2,2 m dlouhým z emnicím kabelem

Obsah sady příslušenství:

- vytahovací kladivo
- hlava na třícípé podložky
- 10 třícípých podložek
- uhlíková elektroda
- stlačovací elektroda

Napájení	230V
50% výkon	2.5 KVA
Špičkový výkon	13 KVA
Výkon	2850 (2%) A
Max. výkon	3200 A



23 kg

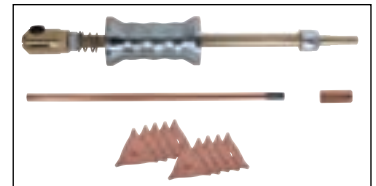

1366SH/C 013660410

NEW!

~~8.650 Kč~~ **6.780 Kč**

Vozík pro spotter 1366SH



1365/K13 013650013 ~~21.240 Kč~~ **15.850 Kč**

Sada ruční tlakové pumpy 10 t a příslušenství pro opravy karosérie, v praktickém kufříku s kolečky

Sada obsahuje:

- ruční tlakovou pumpu 10 t, s 1,5 m hadicí a 1/2" závitem
- píst
- křídlový rozpínač; kapacita: 500 kg
- základna plochá, 150x90 mm
- základna tvaru L, 50x50 mm
- 4bodová koncovka
- kruhová koncovka s drážkami, Ø 50 mm
- klínová koncovka, 43 mm
- prodloužení 240 mm
- prodloužení 450 mm
- prodloužení 475 mm
- pryžová hlava
- spojka pro montáž příslušenství



33 kg

900x420x180 mm

1361/K9 013610030 ~~1.590 Kč~~ **5.690 Kč**

Sada 8 nástrojů na opravu karoserie

Sada obsahuje:

- nástroj s kulatou hlavou, Ø 31 mm, délka 110 cm
- špičatý nástroj, délka 62 cm
- plochý nástroj se špičatou hlavou, délka 112 cm
- špičatý nástroj s háčkem, délka 27 cm
- plochý nástroj s kulatou hlavou, délka 50 cm
- nástroj s kulatou hlavou, Ø 19 mm, délka 52 cm
- plochý nástroj, délka 27 cm
- kulatý nástroj, délka 28 cm
- látková taška

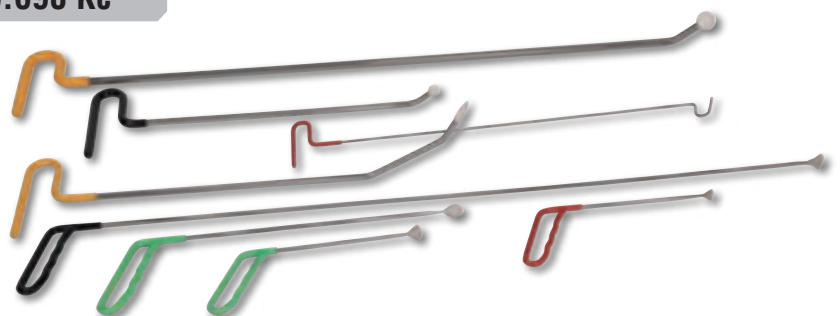

1366A 013660200 ~~1.855 Kč~~ **1.440 Kč**

Vytahovák promáčklin v sadě s 19 plastovými lepidly

- Ideální pro opravu:
- dolíků po kroupách
 - dolíků způsobených dveřmi
 - malých promáčklin obecně



1367/K4 013670010 **NEW!**

~~1.550 Kč~~ **1.171 Kč**

Sada 4 obloukových svorek podběhů kol
Vhodné zejména pro vyrovnání podběhů kol s dveřmi.

Maximální otevření čelistí: 6,5 mm



1479L/K4 014790604 ~~817 Kč~~ **614 Kč**

4 páčidla pro práci na palubní desce a jemných částech



1479LB/C5 014790150

~~2.750 Kč~~ **2.070 Kč**

Sada 5 kovových páčidel



215x165x50 mm

1478/K3 014780160 ~~2.465 Kč~~ **1.850 Kč**

Kleště na odstraňování kolíků se sadou plastových kolíků

- Složení sady:
- Rovné kleště
 - Kleště s čelistmi zahnutými o 90°
 - 625 plastových kolíků v 16 různých velikostech
 - Kolíky jsou dodávány ve 3 plastových krabičkách

L mm	L1 mm
180	170

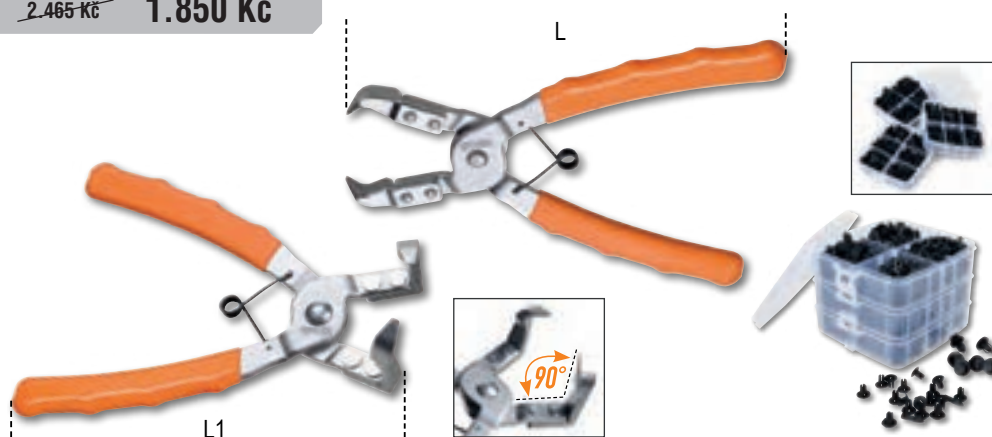

1478NSS 014780163 ~~965 Kč~~ **739 Kč**

Kleště na odstraňování plastových kolíků se 3 uvolňovacími body



L mm
180

1364SE 013640001

~~9.730 Kč~~
7.520 Kč
Nastavitelný lakýrnický stojan

Charakteristické vlastnosti:

- 4 říditelná kolečka z toho 2 s brzdou
- Výsuvný pantograf až na 1.400 mm
- Nastavení výšky až do 1.315 mm
- Polohový zámek
- Gumové krytky na kontaktních plochách



L mm	H mm	P mm
215÷1400	780÷1315	890

1364SV 013640002

~~5.530 Kč~~
4.310 Kč
Lakýrnický stojan s policí

Charakteristické vlastnosti:

- Kontaktní plochy pokryté polyethylenem
- Skládací
- Rozměry police: 340x845x40 mm



H mm
1000

1364SCP 013640003

~~1.595,00 zř~~
7.000 Kč
Lakýrnický stojan s nastavitelným úhlem sklonu

Zvláště se doporučuje pro kapoty, podběhy kol a dveře automobilů.

Vybaveno 4 kolečky - včetně 2 říditelných koleček s brzdou

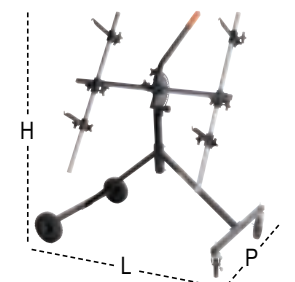

**NASTAVENÍ ÚHLU
NÁKLONU
V ROZSAHU 180°**

L mm	H mm	P mm
1100	1300	680

1364SP 013640004

~~4.410 Kč~~ **3.360 Kč**
Dílenský stojan s přísavkami

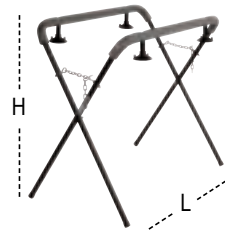
Zvláště vhodný pro instalaci čelního skla.
 Vybaveno 4 přísavkami, Ø 95 mm.
 Nastavitelný pomocí řetízku.
 Pracovní část pokrytá polyethylenem

**ZVLÁŠTĚ VHODNÝ
 PRO INSTALACI
 ČELNÍHO SKLA**

L mm	H mm
950	1250

1364SR 013640005

~~5.650 Kč~~ **4.490 Kč**
**Odvíjecí stojan na kolečkách
 pro role maskovacího papíru**

Specifikace:

- 2 manipulační kolečka
- 3 tyče na papír s vestavěným nožem na řezání papíru
- Vestavěný držák papírové pásky
- Max. rozměry role papíru: 350 - 650 - 1050 mm

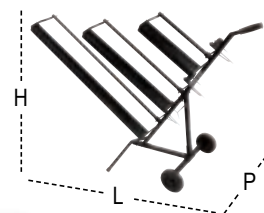
NEW!

L mm	H mm	P mm
1530	1080	520

1768 017680010

~~4.230 Kč~~ **3.200 Kč**
Hliníkový stupínek

Maximální nosnost: 200 kg

**POVRCH
 POTAŽENÝ
 PROTISKLUZOVÝM
 MATERIÁLEM**

L mm	L1 mm	H mm
960	300	475

3009 030090001

~~9.810 Kč~~ **7.640 Kč**
Zvedák kol

Maximální zvedací kapacita: 550 kg
 4 otočná kolečka
 Šířka koleček: 200 mm
 Pro kola do šířky 240 mm

IDEÁLNÍ PRO:

- NAKLÁDÁNÍ POŠKOZENÝCH AUTOMOBILŮ NA ODTAHOVÁ VOZIDLA
- OPRAVY AUTOMOBILŮ
- PŘEMÍSTOVÁNÍ AUTOMOBILŮ V SHOWROOMECH

2254A

Plachty na auto, pro venkovní použití, vodoodpudivé a odolné proti UV záření

Technická specifikace

- vnější povrchová úprava s ochranou proti UV záření
- měkká, vnitřní povrchová úprava proti poškrábání
- 6 stavitelných pásek pro přizpůsobení plachty na auto
- 2 zipy u předních dveří pro přístup do vozidla bez nutnosti sundání plachty
- kapsy na zpětná zrcátka
- reflexní



	Tg	Kategorie	LxPxH mm		Kč	
2254A/M	M	velikost M je doporučena pro kompaktní vozy	4000X1450X1300	022540002	3.590 Kč	2.720 Kč
2254A/L	L	velikost L je doporučena pro limuzíny a kombi	5300X1450X1150	022540000	4.030 Kč	3.040 Kč
2254A/XL	XL	velikost XL je doporučena pro SUV	4700X1450X1580	022540001	3.670 Kč	2.790 Kč

TYTO PLACHTY JSOU IDEÁLNÍ PRO OCHRANU POŠKOZENÝCH VOZIDEL PŘI ČEKÁNÍ NA OPRAVU

2254K

022540101

~~701 Kč~~ **525 Kč**

Opakovaně použitelný chránič sedadla, volantu a hlavice řadicí páky



3099E

Venkovní plachta na motocykl, odolná proti vodě a prachu

Chrání barvu před poškrábáním, prachem a slunečním zářením

- Velikost "M" je doporučena pro sportovní motocykly, naháče a středně velké skútry
- Velikost "L" je doporučena pro maxi endura a crossover motocykly

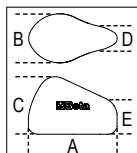

	Tg	A mm	B mm	C mm	D mm	E mm		Kč	
3099E/M	M	2290	990	1250	350	900	030990102	1.885 Kč	1.430 Kč
3099E/L	L	2500	1100	1650	1100	1500	030990103	2.330 Kč	1.760 Kč

3099T

Vnitřní plachta na motocykl vyrobená z pružné tkaniny

Chrání barvu před poškrábáním, prachem a slunečním zářením

- Velikost "M" je doporučena pro sportovní motocykly, naháče a středně velké skútry
- Velikost "L" je doporučena pro maxi endura a crossover motocykly
- Velikost "XL" je doporučena pro super cestovní motocykly

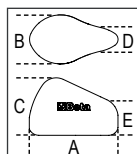

	Tg	A mm	B mm	C mm	D mm	E mm		Kč	
3099T/M	M	2050	900	1000	350	800	030990202	1.645 Kč	1.245 Kč
3099T/L	L	2700	1100	1300	550	1100	030990203	2.010 Kč	1.515 Kč
3099T/XL	XL	3100	1300	1400	700	1200	030990204	2.430 Kč	1.850 Kč

1875LT 018750000 ~~14.790 Kč~~ **11.120 Kč**

Tepovač koberců a čalounění

Ideální pro hloubkové čištění textilních povrchů. Pod tlakem stříká čisticí prostředek a nasává jej s nečistotami zpět. Zanechává povrchy téměř suché.

Dodávané příslušenství:

- 1 kompletní hadice s ergonomickou rukojetí
- 1 dávkovač
- 2 pevná prodloužení
- 1 malá tepovací hubice
- 1 velká tepovací hubice
- 6 pojistných matic napájecího kabelu

Technická data:

- napětí: 230/240 V
- frekvence: 50/60 Hz
- max. výkon: 1.100 W
- průtok vzduchu: 58 l/sec.
- max. objem bubny: 20 l
- max. objem nádrže na mycí prostředek: 3 l
- max. tlak čerpadla: 7 bar
- max. sací tlak: 21 kPa
- výkon čerpadla: 48 W

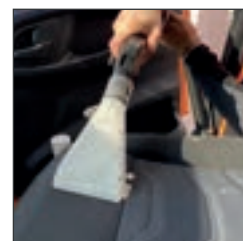

**VYSOCE EFEKTIVNÍ
PRO SEDAČKY A INTERIÉRY
AUTOMOBILŮ**



1875SP/K3 018750010

~~459 Kč~~ **345 Kč**



Sada čistících kartáčů na vrtačku

- 1 plochý kartáč Ø 48 mm
- 1 plochý kartáč Ø 100 mm
- 1 půlkulatý kartáč Ø 90 mm
- 1/4" rázová hlavice



1898/S 018980932 ~~659 Kč~~ **486 Kč**

Tlakový postřikovač s nádrží na 5l

- Tryska z nerezové oceli
- Aretační páka pro nepřetržitý proud
- Nastavitelná tryska s přímým proudem a rozprašováním mlhy
- Popruh přes rameno pro snadnou přepravu
- Držák trysky
- Hadice dlouhá 1,2 m
- Není určeno pro použití s uhlovodíky

1898/M 018980930 ~~384 Kč~~ **281 Kč**

Tlakový rozprašovač s nádrží na 2l

- Nastavitelná tryska s přímým proudem a rozprašováním mlhy
- Stupnice (0,5l – 1l – 1,5l – 2l)
- Aretační páka pro nepřetržitý proud
- Není určeno pro použití s uhlovodíky



1,5 l



5 l



3003PRO

030030150

~~9.060 Kč~~ **6.630 Kč**
Lehátko z nárazuvzdorného plastu

- ergonomický polštář pod hlavou
- měkký chránič zad
- 2 kolečka o pr. 178 mm s dvojitými ložisky pro bezproblémové použití na nerovných površích (trubkách/kabelech)
- 1 říditelné kolečko
- dvojitá nastavení výšky od země: 38 nebo 76 mm
- 2 přenosné LED lampy (250 lumenů) s upevňovacími magnety
- nosnost: 200kg

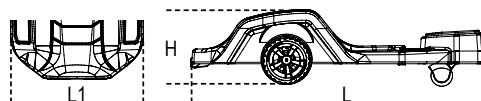
**2 LED LAMPY
S MAGNETEM**
ODOLNÉ A ERGONOMICKÉ

H min mm	H Max mm	L mm	L1 mm
170	230	1040	570

3002

030020001

~~2.445 Kč~~ **1.850 Kč**
Lehátko a křeslo

- Ocelový rám
- PVC obložení s čalouněním
- Možnost snadné přeměny na lehátko nebo sedátko

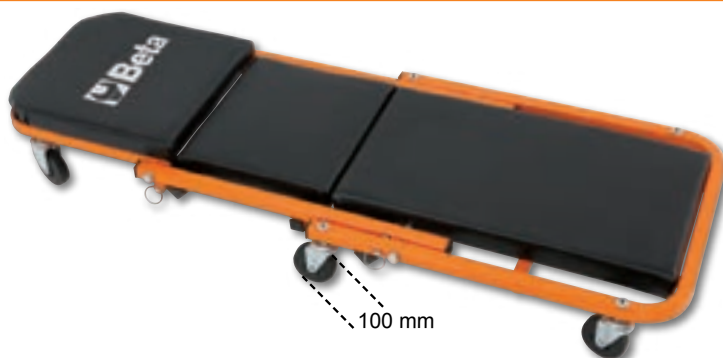

100 mm

3029L/2T

030290120

~~11.450 Kč~~ **9.000 Kč**
Dlouhý snížený hydraulický zvedák se 4 kolečky, 2 t

- Řízená rychlost klesání
- Pedál rychlého přiblížení
- Nylonová kolečka

2 t

H min-Max mm	L mm	L1 mm
75÷530	930	295



L1

3029/2T

030290020

~~19.630 Kč~~ **15.160 Kč**
Snížený hydraulický zvedák se 4 kolečky, 2 t

- Pedál rychlého přiblížení
- Ocelový rám a nylonová kolečka
- Minimální výška: 75 mm

2 t

H min-Max mm	L mm	L1 mm
75÷500	720	290



L1

3033E/3T 030330130

~~10.450 Kč~~ **8.060 Kč**
**Hydraulický zvedák,
4 kolečka, 3 t**

- kontrolovaná rychlost klesání
- nylonová kolečka

H min-Max mm	L mm	L1 mm
95÷515	700	370

3030H/2T 030300220

~~17.290 Kč~~ **13.360 Kč**
**Hydraulický zvedák s vysokým
zdvihem, 6 koleček, 2 t**

- umožňuje pracovat na vozidlech,
která jsou vysoko od země
a mají dlouhou dráhu tlumiče
- kontrolovaná rychlost klesání
 - pedál rychlého přiblížení
 - nylonová kolečka

H min-Max mm	L mm	L1 mm
85÷780	1010	300

3030/2T 030300020

~~19.630 Kč~~ **15.160 Kč**
**Snížený hydraulický
zvedák, 2 t se 6 kolečky**

- Se zvedákem lze snadno manipulovat na nerovných a nepravidelných površích
- Minimální výška desky: 85 mm
- Maximální výška desky: 520 mm
- Délka: 860 mm
- Šířka: 400 mm

H min-Max mm	L mm	L1 mm
85÷520	860	400

3033/3T 030330030

~~27.080 Kč~~ **20.930 Kč**
**Hydraulický zvedák,
3 t dlouhá verze**

- Vhodný pro použití na komerčních vozích
- Maximální kapacita: 3t
- Polyamidová kolečka
- Délka: 1180 mm
- Minimální výška: 140 mm
- Maximální výška: 520 mm

H min-Max mm	L mm	L1 mm
140÷520	1180	370

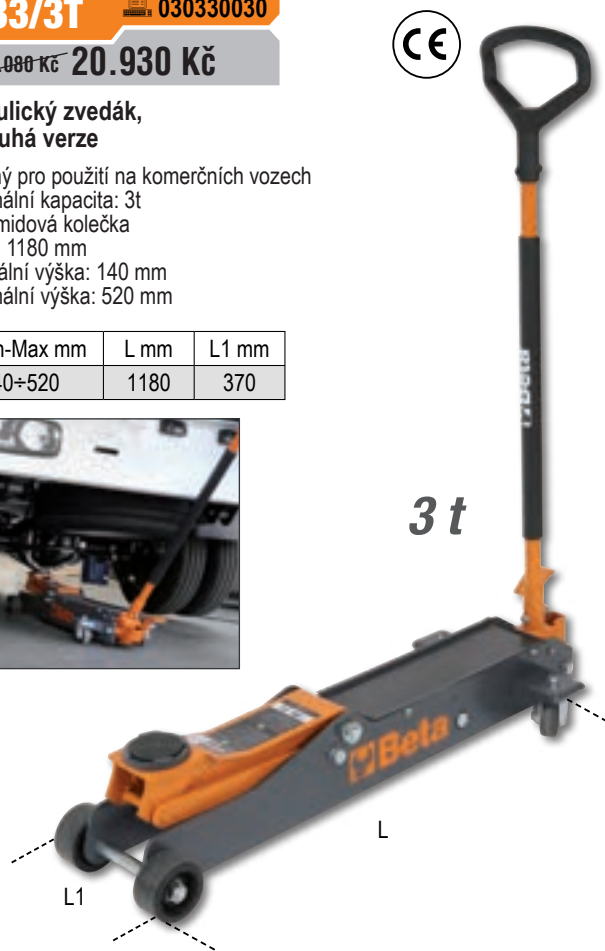

3028

Hydraulický dílenský lis s pohyblivým pístem



20 t

1830 mm
540 mm
850 mm

98 kg

30 t

1850 mm
540 mm
850 mm

132 kg

50 t

1850 mm
650 mm
1100 mm

241 kg

3028 20 030280020

~~35.360 Kč~~ 27.610 Kč

3028 30 030280030

~~51.150 Kč~~ 40.000 Kč

3028 50 030280050

~~89.680 Kč~~ 70.250 Kč

15 t



850 mm
490 mm
678 mm

57 kg

NEW!

3028 15 030280015

~~24.380 Kč~~ 18.860 Kč

3028 15 3028 20 3028 30 3028 50

	15 t	20 t	30 t	50 t
Maximální nosnost	15 t	20 t	30 t	50 t
Ruční pumpa se 2 rychlostmi	✓	✓	✓	✓
Pohyblivý píst	✓	✓	✓	✓
Hydraulické zabezpečení v případě přetížení	✓	✓	✓	✓
Měřítka	✓	✓	✓	✓
Sada V hranolů	✓	✓	✓	✓
Naviják	X	X	X	✓

3028SP

Ochranné kryty pro hydraulické dílenské lisy 3028

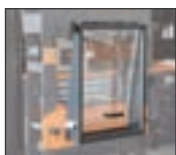

3028/KP 030280055

~~3.450 Kč~~ 2.630 Kč

NEW!

Lisovací sada pro lisy 3028

Velikosti adaptérů:
 Ø10X90mm
 Ø12X90mm
 Ø16X90mm
 Ø18X115mm
 Ø20X115mm
 Ø22X115mm
 Ø25X140mm
 Ø30X140mm



NEW!

	Dílenský lis		Kč
3028SP/15	3028 15	030280016	3.530 Kč 2.700 Kč
3028SP/20	3028 20	030280021	3.950 Kč 3.070 Kč
3028SP/30	3028 30	030280031	3.950 Kč 3.070 Kč
3028SP/50	3028 50	030280051	4.180 Kč 3.230 Kč



3023 030230050

4.888 Kč **3.820 Kč**

Podpěra pod motor a převodovku s nastavitelným zdvihem

350 kg



H min-Max mm	Ø mm
1350÷2030	300

MAXIMÁLNÍ NOSNOST: 400 KG

3025N 1,0 030250110

51.480 Kč **41.900 Kč**

NEW!

Skládací hydraulický jeřáb s dvojčinným čerpadlem

Specifikace:

- maximální nosnost: 1 t
- 4 pozice zátěže: 300-600-800-1000 kg
- s přepustným ventilem a chromovaným stojanem
- kontrolovaná sestupová rychlost
- nylonová kola
- maximální výška: 2420 mm

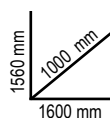

99 kg



3011T

Hydraulické sloupkové zvedáky



3010T

Montážní stojany, pár



NEW!

	C max kg	H min+max mm		Kč
3011T 2	2000	170÷366	030110020	2.335 Kč 1.775 Kč
3011T 3,5	3000	170÷366	030110035	2.225 Kč 1.700 Kč
3011T 5	6000	203÷467	030110050	2.440 Kč 1.860 Kč
3011T 10	10000	220÷484	030110100	3.730 Kč 2.830 Kč
3011T 15	15000	230÷497	030110150	4.220 Kč 3.290 Kč
3011T 20	20000	245÷521	030110200	6.150 Kč 4.770 Kč

	C max kg	H min+max mm		Kč
3010T 2	2000	280÷425	030100002	2.480 Kč 1.900 Kč
3010T 3	3000	285÷430	030100003	2.960 Kč 2.255 Kč
3010T 6	6000	400÷580	030100006	4.360 Kč 3.330 Kč
3010T 10	10000	471÷735	030100010	7.510 Kč 5.720 Kč

3050/600

Elektro-hydraulický zvedák na motocykly, 600 kg

Technické specifikace

- Elektrické, mechanické a hydraulické bezpečnostní zařízení
- Max. zatížení: 600 kg
- Integrovaná elektro-hydraulická jednotka: 230V - 50 Hz
- Hydraulické čerpadlo
- Řízená rychlost směrem dolů
- Bezpečnostní pojistky pro ochranu v případě přerušení kabelu
- Ovládací panel s tlačítky
- Certifikováno CE, schváleno TÜV



Ral 2011 Ral 7016 Ral 3000

030500201 030500202 030500203

141.370 Kč **128.170 Kč**

H min-Max mm	L mm
185÷1110	2100

Automatický naviják na hadice

Nárazuvzdorné plastové tělo, pro použití se vzduchem nebo vodou

- Pletená polyuretanová hadice
- Polypropylenová konstrukce
- Zařízení pro automatické upevnění hadice v požadované délce
- Navijákový mechanismus lze deaktivovat, aby hadice zůstala vytažená
- Rozsah provozních teplot vody: -5 °C / +50 °C
- Dodáváno s držákem otočným o 180° a přídatným rychloupínacím držákem



1900S 8X10 019000080

~~4.030 Kč~~ **3.040 Kč**

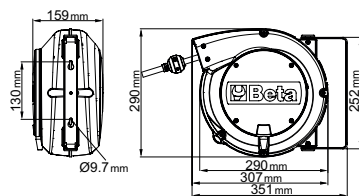

Vstup vzduchu	GAS	1/4"
Délka hadice	m	10
Max. provozní tlak	bar	15
Vnitřní průměr hadice (Ø)	mm	8x12
Materiál		polyuretan



1900M 10X15 019000115

~~5.970 Kč~~ **4.500 Kč**

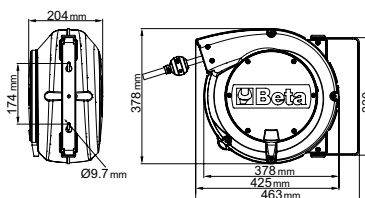

Vstup vzduchu	GAS	3/8"
Délka hadice	m	15
Max. provozní tlak	bar	15
Vnitřní průměr hadice (Ø)	mm	10x14
Materiál		polyuretan



8135

Svorky s kloubovým okem na zvedání plechů

Profesionální model podle EN13155, vyrobený z vysoce kvalitních materiálů

- Vhodné pro zvedání plechů, otáčení o 180° a přepravu plechů ve svislé poloze
- Pro plechy s tvrdostí do 30 HRC (300 HB)
- Bezpečnostní zámek svorky pro snadnější zasunutí a bezpečné sevření plechu
- Identifikační štítek se sériovým číslem a číslem šarže
- Bezpečnostní faktor: 3:1



TECHNICKÁ DATA

- Bezpečnostní faktor: 3
- Typový štítek se sériovým číslem



DOSTUPNÉ CERTIFIKÁTY

- Certifikát výrobce
- Prohlášení o shodě CE
- Protokol o zkoušce UNI EN10204 type 2.2
- Technická specifikace produktu



Minimální WLL je 10% z maximální WLL

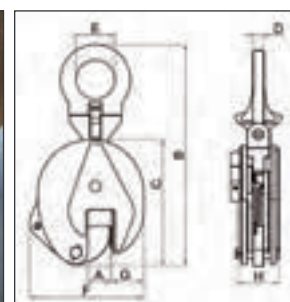

	max WLL t	A mm	kg		Kč
8135 0,75T	0,75	0-15	2	081350005	2.280 Kč 1.640 Kč
8135 1,0T	1,0	0-20	5	081350010	3.080 Kč 2.195 Kč
8135 2,0T	2,0	0-25	8	081350020	4.560 Kč 3.250 Kč

max WLL (t)	Rozměry						
	B	C	D	E	F	G	H
0,75	205	125	10	27	105	35	40
1,0	290	170	12	48	145	45	56
2,0	375	205	17	67	175	56	56

Permanentní magnetické zvedáky ROBUR vynikají jako kompaktní, robustní a spolehlivé stroje; jsou široce používány v továrnách, skladech, u přistavních hrází a v dopravních zařízeních. Toto zařízení je navrženo v souladu s normou EN13155 a je vhodné pro zvedání a manipulaci s magnetickými železnými materiály, včetně matic, plechů, trubek, tvarovek, nosníků a tyčí. Permanentní magnet je vyroben ze slitiny neodym-železo-bor, která má extrémně vysokou přitažlivou sílu a je označována jako "supermagnetická". Protože magnetické zvedáky nevyžadují žádné napětí, lze je použít i v místech, kde není k dispozici připojení k elektrické síti. Jediný uživatel může snadno zvedat, přepravovat a uvolňovat břemena pomocí ovládací páky: když je páka posunuta do polohy ON, pružinový mechanismus ji zablokuje, udržuje magnet aktivní a zabráňuje náhodnému uvolnění.



8134 NEW!

Permanentně magnetické zvedáky

Technické údaje:

- Bezpečnostní faktor: 3
- Identifikační štítek Dostupné certifikáty:
- Certifikát výrobce
- Prohlášení o shodě se směrnicí Evropského parlamentu a rady o strojních zařízeních 2006/42/ES
- Protokol o zkoušce UNI EN10204 typ 2.2
- Návod k obsluze a údržbě

CE EN13155

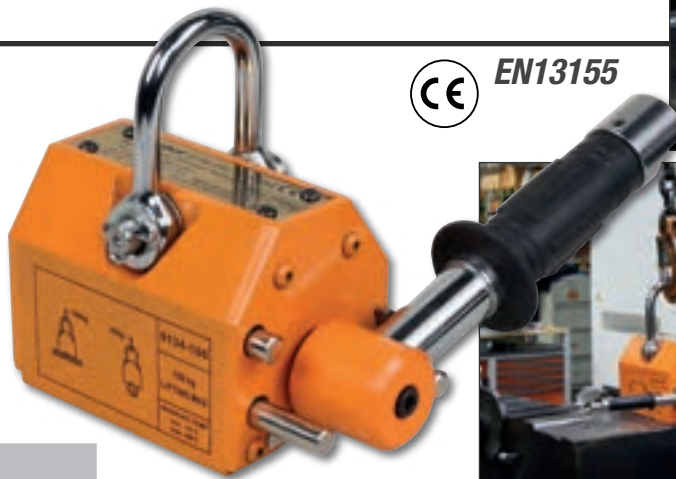

			Kč
8134 100 KG	081340010	7.390 Kč	5.780 Kč
8134 300 KG	081340030	13.070 Kč	10.200 Kč
8134 600 KG	081340060	24.630 Kč	19.080 Kč
8134 1000 KG	081340100	40.750 Kč	31.800 Kč

Odstraňte veškeré ochranné fólie, nečistoty, mastnotu, olej atd. mezi magnetem a zátěží.

8143

Řetězový zvedák

TÜV EN13157



- Navrženo pro rychlé a bezpečné zvedání těžkých břemen
- Lze připojit k pevnému bodu nebo mobilnímu zařízení
- Automatická brzda se systémem dvojitě západky



8143 0,5T 081430005

~~3.420 Kč~~ **2.600 Kč**

WLL t	L m	📦 9,2 kg
0,50	3	

8143 1T 081430010

~~4.020 Kč~~ **3.070 Kč**

WLL t	L m	📦 11,7 kg
1	3	

8143 2T 081430020

~~5.830 Kč~~ **4.450 Kč**

WLL t	L m	📦 19,5 kg
2	3	

8146

Kompaktní pákový zvedák

TÜV EN13157



- Navrženo pro rychlé a bezpečné zvedání, tažení a zajištění těžkých břemen.
- Lze připojit k pevnému bodu nebo mobilním zařízením pro zvedání.
- Lze použít v jakékoli poloze pro napínání a kotvení.



8146C 0,25T 081460002

~~3.880 Kč~~ **2.950 Kč**

WLL t	L m	📦 2,5 kg
0,25	1,5	

8146 0,75T 081460008

~~4.200 Kč~~ **3.230 Kč**

WLL t	L m	📦 6,7 kg
0,75	1,5	

8146 1,5T 081460015

~~6.000 Kč~~ **4.610 Kč**

WLL t	L m	📦 11,2 kg
1,50	1,5	

SNADNÉ POUŽITÍ

8146C

8146



ZVEDACÍ PÁSY PODLE UNI EN 1492-1

Zesílené dvouvrstvé smyčky – certifikát výrobce na vyžádání

8150 - 1T

Zvedací pás, fialový 1T



L m	H mm		Kč
0,5	30	081500005	90 Kč 64 Kč
1	30	081500010	113 Kč 80 Kč
1,5	30	081500015	147 Kč 106 Kč
2	30	081500020	161 Kč 116 Kč
3	30	081500030	206 Kč 148 Kč
4	30	081500040	264 Kč 189 Kč

8153 - 2T

Zvedací pás, zelený 2T



L m	H mm		Kč
1	60	081530010	181 Kč 130 Kč
1,5	60	081530015	242 Kč 173 Kč
2	60	081530020	278 Kč 199 Kč
3	60	081530030	375 Kč 269 Kč
4	60	081530040	464 Kč 330 Kč
6	60	081530060	664 Kč 473 Kč

8156 - 3T

Zvedací pás, žlutý 3T



L m	H mm		Kč
2	90	081560020	414 Kč 296 Kč
3	90	081560030	575 Kč 412 Kč
4	90	081560040	706 Kč 505 Kč
5	90	081560050	862 Kč 616 Kč
6	90	081560060	998 Kč 715 Kč

8157 - 4T

Zvedací pás, šedý 4T

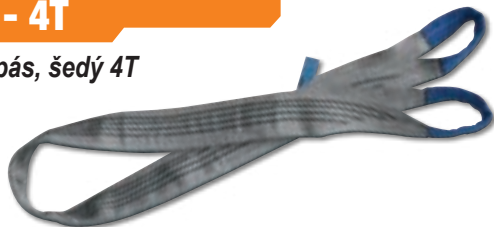

L m	H mm		Kč
2	120	081570020	567 Kč 404 Kč
3	120	081570030	756 Kč 540 Kč
4	120	081570040	976 Kč 702 Kč
5	120	081570050	1.176 Kč 838 Kč
6	120	081570060	1.365 Kč 974 Kč

8158 - 5T

Zvedací pás, červený 5T



L m	H mm		Kč
2	150	081580020	778 Kč 557 Kč
3	150	081580030	1.031 Kč 739 Kč
4	150	081580040	1.315 Kč 937 Kč
5	150	081580050	1.580 Kč 1.134 Kč
6	150	081580060	1.870 Kč 1.330 Kč

8090F

Zvedací spojovací oko pro polyesterové pásy slitina oceli, barvené

- chemické analýzy, metalografické analýzy
- zátěžový test (WLL x 2.5)



- Technická specifikace produktu
- Zpráva z testu dle UNI EN10204 typ 2.2
- Inspekční certifikát UNI EN10204 typ 3.1
- Prohlášení o shodě dle CE

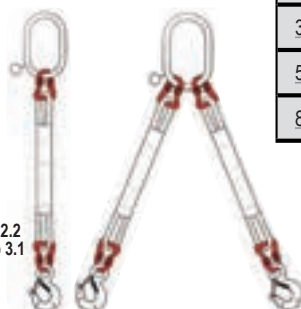

WLL kg	Ø mm	A mm	C mm		Kč
2000	7-8	10,5	40	080900220	509 Kč 434 Kč
3150	10	12	50	080900232	637 Kč 545 Kč
5300	13	17	60	080900253	970 Kč 838 Kč
8000	16	21	75	080900280	1.490 Kč 1.280 Kč



Třída 8

EN 1677-1



ZVEDACÍ OKA PODLE UNI EN 1492-2

Číslo šarže - identifikační štítek - bezpečnostní faktor 7:1

8170 - 1T

Zátěžová zvedací oka, fialové 1t
vysokozátěžový polyester (PES)



L m	SV m		Kč	
0,5	1	081700010	85 Kč	61 Kč
1	2	081700020	158 Kč	114 Kč
1,5	3	081700030	112 Kč	80 Kč
2	4	081700040	206 Kč	148 Kč
3	6	081700060	297 Kč	212 Kč

8173 - 2T

Zátěžová zvedací oka, zelené 2t
vysokozátěžový polyester (PES)



L m	SV m		Kč	
0,5	1	081730010	112 Kč	80 Kč
1	2	081730020	172 Kč	123 Kč
1,5	3	081730030	247 Kč	178 Kč
2	4	081730040	325 Kč	233 Kč
2,5	5	081730050	400 Kč	286 Kč

8176 - 3T

Zátěžová zvedací oka, žluté 3t
vysokozátěžový polyester (PES)



L m	SV m		Kč	
1	2	081760020	225 Kč	162 Kč
1,5	3	081760030	325 Kč	233 Kč
2	4	081760040	423 Kč	303 Kč
3	6	081760060	628 Kč	451 Kč
4	8	081760080	451 Kč	599 Kč

8178 - 5T

Zátěžová zvedací oka, červené 5t
vysokozátěžový polyester (PES)

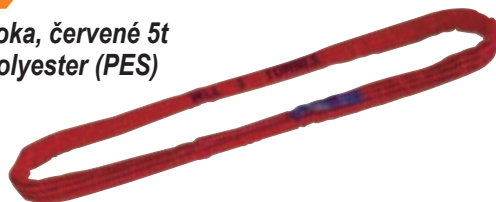

L m	SV m		Kč	
1,5	3	081780030	495 Kč	355 Kč
2	4	081780040	642 Kč	458 Kč
2,5	5	081780050	787 Kč	562 Kč
3	6	081780060	937 Kč	666 Kč
4	8	081780080	1.258 Kč	900 Kč

8166

Chrániče na oka odolná proti oděru



H mm				Kč	
70	8150	8170-8173	081660073	392 Kč	308 Kč
80	8153	8176	081660083	456 Kč	355 Kč
110	8153-8156	8177-8178	081660103	553 Kč	431 Kč
155	8157	8178-8179A 8179B-8179M	081660153	1.162 Kč	937 Kč
170	8158	-	081660170	1.288 Kč	998 Kč
235	8159	-	081660235	3.508 Kč	2.740 Kč

Vysoce pevný polyester (PES),
s elastomerní spodní vrstvou

720XZN/C6

007201530

NEW!

12" ○

~~2.205 Kč~~ **1.900 Kč**

Sada 6 zástrčných rázových hlavíc, fosfátované, v kovovém kufříku

M8-M10-M12-M14-M16-M18



≡ 275x120x65 mm

720B/C12

007201912

NEW!

12" ○

~~3.150 Kč~~ **2.380 Kč**

Sada 12 nástrčných rázových hlavíc, fosfátované, v kovovém kufříku

○ 10-11-12-13-14-17-19-22-24-27-30-32 mm



≡ 195x80x55 mm

720ME/C8

007200525

12" ○

~~3.280 Kč~~ **2.465 Kč**

Sada 8 rázových zástrčných inbusových šestihřanných hlavíc

○ 5-6-8-10-12-14-17-19 mm



≡ 270x120x45 mm

720LC/C3

007200653

12" ○

~~815 Kč~~ **572 Kč**

Sada 3 rázových hlavíc na matice/šrouby kol, s polymerovými chrániči

○ 17-19-21 mm



≡ 148x132x44 mm

1927XM

019270030

~~6.290 Kč~~ **4.740 Kč**

12" ○

Kompaktní obousměrná rázová utahovačka

- jednoduché kládkové pulzní zařízení
- vysoce kompaktní a výkonné
- jednoruční tlačítko zpětného chodu
- tři stupně utahování/povolování
- výfuk přes rukojeť
- vyvažovací hák



Volná rychlost	rpm	10.000
Impulzové zařízení		Jednokladvkový
Max. kroučící moment	Nm	770
Kapacita šroubu	Cl 8.8	M22●34 mm
Kapacita šroubu	Cl 12.9	M18●27 mm
Vzduchový přívod	GAS	1/4"
Pracovní tlak	bar	6,2
Vnitřní průměr hadice (Ø)	mm	10
Průměrná spotřeba vzduchu	l/min	122

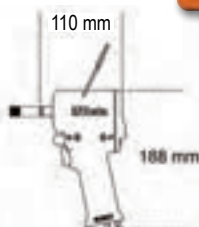

≡ 1,3 kg

1927XM/K5

019270129

12" ○

~~7.440 Kč~~ **5.300 Kč**

Sada kompaktní obousměrné rázové utahovačky a 5 rázových hlavíc, v plastovém kufříku

○ 720 17-19-21-22-24 mm



≡ 2,8 kg

≡ 307x206x86 mm

1927CD 019270007

~~7.260 Kč~~ **5.270 Kč**
12"
Obousměrná rázová utahovačka z kompozitního materiálu

- Dvojklađivkové zařizení
- Odlehčená a vyvážená pro každodenní práci
- Vysoký utahovací moment
- Oboustranný přepínač
- Tři stupně utahování/povolování
- Výfuk skrz rukojeť
- S tlumením hluku

Volná rychlost	rpm	7.000
Impulzové zařizení		Dvojitě kladivové
Max. kroučící moment	Nm	1020
Kapacita šroubu	Cl 8.8	M22●34 mm
Kapacita šroubu	Cl 12.9	M18●27 mm
Vzduchový přívod	GAS	1/4"
Pracovní tlak	bar	6,2
Vnitřní průměr hadice (Ø)	mm	10
Průměrná spotřeba vzduchu	l/min	130

1927CD/K3 019270107

~~9.260 Kč~~ **6.980 Kč**
12"
Sada obousměrné utahovačky a 3 rázových hlavíc

1927P 019270008

~~8.150 Kč~~ **6.010 Kč**
12"
Obousměrná rázová utahovačka, vyrobená z kompozitního materiálu

- Dvojklađivkové zařizení
- Lehký a vyvážený pro zjednodušené užití
- Reverzní chod
- Trojrychlostní chod utahování
- Výfuk skrz rukojeť
- Antivibrační rukojeť

Volná rychlost	rpm	7.500
Impulzové zařizení		Dvojitě kladivové
Max. kroučící moment	Nm	1750
Kapacita šroubu	Cl 8.8	M24●36 mm
Kapacita šroubu	Cl 12.9	M20●30 mm
Vzduchový přívod	GAS	1/4"
Pracovní tlak	bar	6,2
Vnitřní průměr hadice (Ø)	mm	10
Průměrná spotřeba vzduchu	l/min	290

1927P/K3 019270118

~~10.150 Kč~~ **7.640 Kč**
12"
Sada obousměrné rázové utahovačky z kompozitního materiálu a 3 rázových hlavíc

1927B 019270022

~~4.000 Kč~~ **3.110 Kč**
12"
Obousměrná rázová utahovačka

- Impulzní zařizení "Pin Clutch"

Volná rychlost	rpm	7.000
Impulzové zařizení		Pin Clutch
Maximální utahovací síla	Nm	705
Velikost šroubu	kl 8.8	M22●34 mm
Velikost šroubu	kl 12.9	M18●27 mm
Vzduchový vstup	GAS	1/4"
Provozní tlak	bar	6,2
Vnitřní průměr hadice (Ø)	mm	10
Průměrná spotřeba vzduchu	l/min	133

1927B/K5 019270122

~~5.110 Kč~~ **3.850 Kč**
12"
Sada pneumatické rázové utahovačky z hliníku a 5 rázových hlavíc v kuřříku

3/4"

**728ME/C6** 007280906**NEW!** 3/4" 5.880 Kč **4.500 Kč****Sada 6 rázových zástrčných inbusových šestihřanných hlavíc**

○ 12-14-17-19-22-24 mm



≡ 335x145x60 mm

728B/C10 007280930**NEW!** 3/4" 6.450 Kč **4.720 Kč****Sada 10 nástrčných rázových hlavíc, v kovovém kufříku**

○ 17-19-22-24-27-30-32-36-41-46 mm



≡ 275x120x65 mm

1928XM 01928003012.760 Kč **9.120 Kč****Kompaktní obousměrná rázová utahovačka**

- Dvojitě rázové impulzní zařízení
- Velmi kompaktní a výkonná
- Tři nastavitelné polohy utahování/povolování
- Výfuk přes rukojeť
- Vyvažovací hák

Volná rychlost	rpm	4.800
Impulzní zařízení		Dvojitě kladivové
Max. kroučící moment	Nm	1600
Kapacita šroubu	Cl 8.8	M27●41 mm
Kapacita šroubu	Cl 12.9	M24●36 mm
Vzduchový přívod	GAS	3/8"
Pracovní tlak	bar	6,2
Vnitřní průměr hadice (Ø)	mm	10
Průměrná spotřeba vzduchu	l/min	175

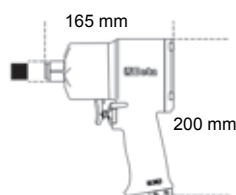

📖 2,9 kg

**1600 Nm**

3/4"

1928CD 01928000718.010 Kč **13.560 Kč****Obousměrná rázová utahovačka, vyrobená z kompozitního materiálu**

- Dvojitě kladivové impulzní zařízení
- Vysoký poměr hmotnosti a výkonu
- Oboustranná páka
- Tři stupně utahování/povolování
- Výfuk skrz rukojeť
- S tlumením hluku

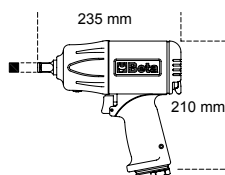

3/4"



📖 3,5 kg

Volná rychlost	rpm	4.500
Impulzní zařízení		Dvojitě kladivové
Max. kroučící moment	Nm	1.800
Kapacita šroubu	Cl 8.8	M27●41 mm
Kapacita šroubu	Cl 12.9	M24●36 mm
Vzduchový přívod	GAS	3/8"
Pracovní tlak	bar	6,2
Vnitřní průměr hadice (Ø)	mm	10
Průměrná spotřeba vzduchu	l/min	215

1928DA 01928002215.120 Kč **11.240 Kč****Obousměrná rázová utahovačka**

- Dvoukladivkové impulzní zařízení
- Robustní a kompaktní, vysoký utahovací moment
- Obousměrné vřetenno
- Tři pozice výkonu
- Odvod skrz rukojeť
- Protiskluzová ergonomická rukojeť

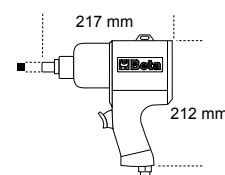

3/4"



📖 4,3 kg

Volná rychlost	rpm	5.000
Impulzní zařízení		Dvojitě kladivové
Max. utahovací moment	Nm	1.695
Kapacita šroubu	Cl 8.8	M30●46 mm
Kapacita šroubu	Cl 12.9	M27●41 mm
Přívod vzduchu	GAS	3/8"
Pracovní tlak	bar	6,2
Vnitřní průměr hadice (Ø)	mm	10
Spotřeba vzduchu	l/min	210

1928P 019280006 ~~18.900 Kč~~ **14.300 Kč**
NEW!
Obousměrná rázová utahovačka z kompozitního materiálu

Vlastnosti:

- Dvojitě kladivové rázové zařízení
- Lehká a dobře vyvážená pro snadnější používání
- Obousměrná
- 3 rychlosti chodu utahování
- Výfuk skrz rukojeť
- Rukojeť tlumící vibrace

Volná rychlost	rpm	5.000
Impulzové zařízení		Dvojitě kladivové
Maximální utahovací moment	Nm	2.100
Kapacita šroubu	kl 8.8	M30●46 mm
Kapacita šroubu	kl 12.9	M27●41 mm
Vzduchový přívod	GAS	3/8"
Provozní tlak	bar	6,2
Vnitřní průměr hadice (Ø)	mm	10
Průměrná spotřeba vzduchu	l/min	221

1930PA 019300032 ~~22.800 Kč~~ **17.180 Kč**
1"
Obousměrná rázová utahovačka

- Dvoukladivkový ráz
- Přídavná rukojeť
- Reverzní chod
- Trojrychlostní nastavitelná rychlost utahování/povolování
- Výfuk přes rukojeť

Volná rychlost	rpm	3.500
Impulzové zařízení		Dvojitě kladivové
Max. krouticí moment	Nm	2445
Kapacita šroubu	Cl 8.8	M36●55mm
Kapacita šroubu	Cl 12.9	M30●46mm
Vzduchový přívod	GAS	1/2"
Pracovní tlak	bar	6,2
Vnitřní průměr hadice (Ø)	mm	13
Průměrná spotřeba vzduchu	l/min	350

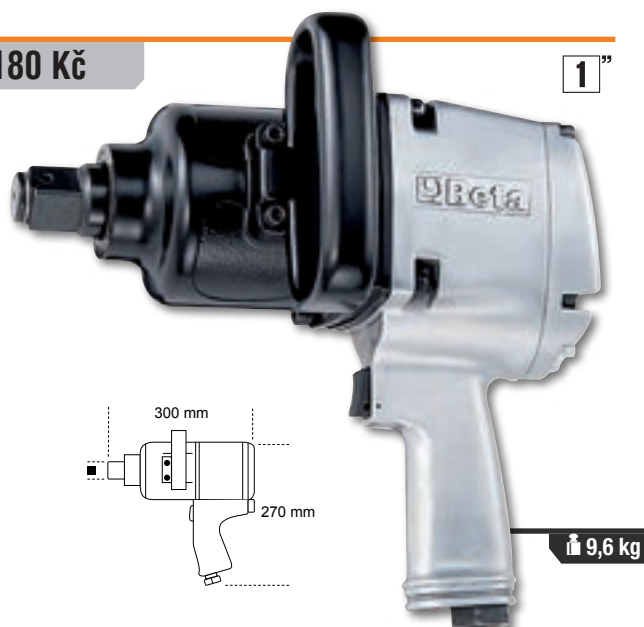
1930LH 019300030 ~~24.300 Kč~~ **18.540 Kč**
1"
Pneumatická rázová utahovačka

- Dvojitě rázové impulzní zařízení
- Délka hlavy 210 mm (8,3")
- Nový design s úhlem 70 stupňů, který snižuje stres a únavu zápěstí uživatele
- Pomocná boční rukojeť
- 3 stupně výkonu pro utahování/povolování
- Vynikající poměr hmotnosti a výkonu

Volná rychlost	rpm	6.000
Impulzové zařízení		Dvojitě kladivové
Max. krouticí moment	Nm	2441
Kapacita šroubu	Cl 8.8	M36●55mm
Kapacita šroubu	Cl 12.9	M30●46mm
Vzduchový přívod	GAS	1/2"
Pracovní tlak	bar	6,2
Vnitřní průměr hadice (Ø)	mm	13
Průměrná spotřeba vzduchu	l/min	280



Pneumatická rázová ráčna

- Impulsní zařízení "Double rocking dog"
- Snadné utahování: Systém rázového mechanismu eliminuje otáčení zápěstí na konci utahování a zkracuje pracovní dobu
- Kompaktní a výkonná: maximální utahovací moment je podstatně vyšší než moment dosažení klasickou ráčnou
- Ergonomická pryžová rukojeť



292 mm

12" 136 Nm

1,5 kg

1922P3 019220013 ~~8.870 Kč~~ 7.150 Kč

Volná rychlost	rpm	600
Maximální moment	Nm	136
Parametry svorníku	Cl 8.8	M12●18 mm
Parametry svorníku	Cl 12.9	M10●16 mm
Vstup vzduchu	GAS	1/2"
Pracovní tlak	bar	6,2
Vnitřní průměr hadice (Ø)	mm	10
Průměrná spotřeba vzduchu	l/min	113

**VYSOKÝ MOMENT
BEZ RÁZU
NA ZÁPĚSTÍ**



164 mm

1/4" 68 Nm

600 g

1922P1 019220006 ~~5.480 Kč~~ 4.210 Kč

3/8" 68 Nm

1922P2 019220010 ~~5.480 Kč~~ 4.210 Kč

Volná rychlost	rpm	700
Maximální moment	Nm	68
Parametry svorníku	Cl 8.8	M10●16 mm
Parametry svorníku	Cl 12.9	M8●13 mm
Vstup vzduchu	GAS	1/2"
Pracovní tlak	bar	6,2
Vnitřní průměr hadice (Ø)	mm	10
Průměrná spotřeba vzduchu	l/min	88

1933IH 019330006 ~~3.960 Kč~~ 3.040 Kč

Vysoce výkonná bruska

- Sklíčidlo na Ø 3 mm a 6 mm



800 g



205 mm

44 mm

Volná rychlost	rpm	20.000
Kapacita sklíčidla	mm	3-6
Výkon	kW	0,75
Vzduchový přívod	GAS	1/4"
Pracovní tlak	bar	6,2
Vnitřní průměr hadice (Ø)	mm	10
Průměrná spotřeba vzduchu	l/min	370

1942A 019420000 ~~6.290 Kč~~ 4.820 Kč

Pneumatická pilka

- Výkonná a příruční
- Konstruovaná pro řezání výfuků, tlumičů, hliníkových a plastových materiálů
- Včetně gumové rukojeti, PVC výfuku a přívodní hadice
- Zadní výfuk



550 g

Počet kmitů za minutu		10.000
Délka kmitu	mm	10
Vzduchový přívod	GAS	1/4"
Provozní tlak	bar	6,2
Vnitřní průměr hadice (Ø)	mm	8
Průměrná spotřeba vzduchu	l/min	75

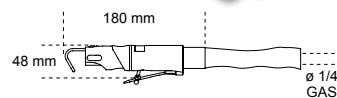

180 mm

48 mm

Ø 1/4 GAS

1936/5A 019360025 ~~1.780 Kč~~ 5.960 Kč

Ruční úhlová bruska

- Extrémně kompaktní a šikvná
- Regulátor vzduchu pro automatickou regulaci maximální rychlosti
- Pravá/levá pomocná rukojeť
- Tlačítko blokování vřetena
- Příslušenství pro rychlou výměnu kotoučů
- Bezpečnostní kryt může být pomocí rychloupínače rychle nastaveno v devíti různých polohách
- Zadní výfuk



Ø 125 mm

1,9 kg

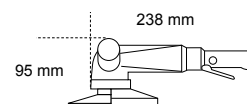

238 mm

95 mm

Volná rychlost	rpm	20.000
Velikost brusného kotouče	mm	3-6
Výkon	Cl 8.8	0,75
Vřetenový závit	Cl 12.9	1/4"
Vzduchový přívod	GAS	6,2
Pracovní tlak	bar	10
Ø vnitřní průměr hadice	mm	370
Průměrná spotřeba vzduchu	l/min	390

1937 5

019370001

~~8.980 Kč~~ **6.830 Kč**

Excentrická bruska, bez mazání, vyrobená z kompozitního materiálu

- Není zapotřebí žádné mazání
- Extrémně kompaktní a se snadnou manipulací
- Průměr kruhové dráhy: 5 mm
- Suchý zip s 6 otvory
- Plynulé nastavení otáček motoru
- Protiskuzová rukojeť z měkkého materiálu
- Určeno pro připojení k sacím systémům s otočnými armaturami
- Otočný výfuk

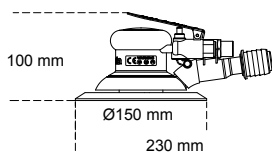

Volná rychlost	rpm	12.000
Výkon	kW	0,18
Velikost kotouče	mm	150
Excent. průměr		5/16"-24
Závit vřetena	GAS	1/4"
Vzduchový přívod	bar	6,2
Provozní tlak	mm	10
Vnitřní průměr hadice (Ø)	l/min	170

1946 C4,8

019460006

~~13.960 Kč~~ **10.650 Kč**

Automatická nýtovačka se sáním vzduchu

- Profesionální pneumatická nýtovačka pro použití s nýty o délce 2,4 - 3,2 - 4,0 - 4,8 mm z oceli, nerezové oceli, hliníku a mědi
- Špičatá kuželová hubice
- Výkonná a šikvná, s rukojetí vyrobenou z kompozitního materiálu
- Kompletní s bezpečnostní nádobou a olejovou mazací pistolí

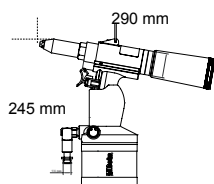

materiál/nýt	2,4	3,2	4	4,8
měď	✓	✓	✓	✓
hliník	✓	✓	✓	✓
ocel	✓	✓	✓	✓
nerezová ocel	✓	✓	✓	✓

Tažná síla	N	8.900
Délka zdvihu	mm	15
Maximální kapacita nýtu	Ø Nerezová ocel	4,8 mm
Vzduchový přívod	GAS	1/4"
Pracovní tlak	bar	6,2
Vnitřní průměr hadice (Ø)	mm	10
Průměrná spotřeba vzduchu	l/cyklus	2,6

1949XS

019490025

NEW!
~~133 Kč~~ **106 Kč**
Progresivní ofukovací pistole

- Vyrobeno z lehké slitiny
- Sílu proudu vzduchu lze nastavit otáčením hlavy



Závit	1/4" GAS
Provozní tlak	3-8 bar
Maximální provozní tlak	10 bar
Provozní teplota	-20°C + 70°C

1949U5

019490030

~~817 Kč~~
641 Kč
Progresivní ofukovací pistole s 5 tryskami

- Odolné tělo z kompozitního materiálu odolné proti nárazům
- 3 ocelové trysky, 100/160/320 mm, odolné proti poškrábání, ochranné gumové hroty
- 1 tryska „Turbo“ vyrobená z nylonu vyztuženého skelnými vlákny s bezpečnostní špičkou
- 1 otočná tryska 100 mm vyrobená z nylonu vyztuženého skelnými vlákny
- Se systémem rychlého připojení

Mosazná vložka se závitem	1/4" GAS
Pracovní tlak	10 bar
Max. pracovní tlak	15 bar
Průměrná spotřeba vzduchu	280 l/min
Pracovní teplota	-10°C + 85°C



• OCHRANA ŠPICE Z KOMPOZITU
• OCHRANA PROTI PROPICHU Z KOMPOZITU

NEW!

7371V

2.485 Kč 2.035 Kč

**PRACOVNÍ BOTY 0-GRAVITY
NUBES, lehká, pohodlná, vysoce
prodyšná bezpečnostní obuv**

Fluorescenční barva a atraktivní design
propůjčují obuvi akcent inovace.



EU	UK	Model
38	5	073710038
39	6	073710039
40	6,5	073710040
41	7	073710041
42	8	073710042
43	9	073710043
44	10	073710044
45	10,5	073710045
46	11	073710046
47	12	073710047
48	13	073710048



S1PS HRO FO SR ESD



EN ISO
20345
2022

450 g

7372B

2.620 Kč 2.155 Kč

**Extrémně lehké bezpečnostní
boty 0-Gravity vyrobené z velmi
prodyšné a odolné tkaniny.**

• Zesílené kolem paty,
podešev EVA, velmi široké
s tradičním šněrováním.



EU	UK	Model
38	5	073720038
39	6	073720039
40	6,5	073720040
41	7	073720041
42	8	073720042
43	9	073720043
44	10	073720044
45	10,5	073720045
46	11	073720046
47	12	073720047
48	13	073720048



S1P HRO SRC



450 g

7352B

2.445 Kč 2.010 Kč

**Velmi lehké boty 0-Gravity
z vysoce prodyšné síťoviny**

• Ochrana špice z kompozitu
• Ochrana proti propichu
z kompozitu



EU	UK	Model
38	5	073520138
39	6	073520139
40	6,5	073520140
41	7	073520141
42	8	073520142
43	9	073520143
44	10	073520144
45	10,5	073520145
46	11	073520146
47	12	073520147
48	13	073520148



S1P HRO SRC



450 g

7352G

2.540 Kč 2.085 Kč

**Velmi lehké boty 0-Gravity z vysoce
prodyšné síťoviny**

• Ochrana špice z polymeru
• Ochrana proti propichu
z kompozitu



EU	UK	Model
38	5	073520338
39	6	073520339
40	6,5	073520340
41	7	073520341
42	8	073520342
43	9	073520343
44	10	073520344
45	10,5	073520345
46	11	073520346
47	12	073520347
48	13	073520348



S1P HRO SRC ESD



450 g

- OCHRANA ŠPICE Z KOMPOZITU
- OCHRANA PROTI PROPICHU Z KOMPOZITU

7354N

~~2.570 Kč~~ 2.120 Kč

Vysoce prodyšné a voděodolné boty ze síťoviny s TPU všivkami

- Špička boty z kompozitního materiálu
- Vložka do bot z kompozitního materiálu odolná proti propichu



EU	UK	Code
38	5	073540038
39	6	073540039
40	6,5	073540040
41	7	073540041
42	8	073540042
43	9	073540043
44	10	073540044
45	10,5	073540045
46	11	073540046
47	12	073540047
48	13	073540048

7381N

~~3.340 Kč~~ 2.750 Kč

Pracovní boty extreme 0-gravity

- Špička boty z kompozitního materiálu
- Vložka z kompozitních vláken odolná proti propíchnutí
- Beta TECH hydroizolační membrána

VODĚODOLNÉ



EU	UK	Code
38	5	073810038
39	6	073810039
40	6,5	073810040
41	7	073810041
42	8	073810042
43	9	073810043
44	10	073810044
45	10,5	073810045
46	11	073810046
47	12	073810047
48	13	073810048

7382N

~~3.740 Kč~~ 3.070 Kč

Kotníkové pracovní boty extreme 0-gravity

- Špička boty z kompozitního materiálu
- Vložka z kompozitních vláken odolná proti propíchnutí
- Beta TECH hydroizolační membrána



EU	UK	Code
38	5	073820038
39	6	073820039
40	6,5	073820040
41	7	073820041
42	8	073820042
43	9	073820043
44	10	073820044
45	10,5	073820045
46	11	073820046
47	12	073820047
48	13	073820048

VODĚODOLNÉ

7356G

~~2.690 Kč~~ 2.255 Kč

Ultra lehké boty 0-Gravity vyrobeny z mikrovlákná odpuzujícího vodu

Podpora stability paty a podrážka EVA

EU	UK	Code
38	5	073560038
39	6	073560039
40	6,5	073560040
41	7	073560041
42	8	073560042
43	9	073560043
44	10	073560044
45	10,5	073560045
46	11	073560046
47	12	073560047
48	13	073560048



7357G

~~2.990 Kč~~ 2.490 Kč

Ultra lehké kotníkové boty 0-Gravity vyrobeny z mikrovlákná odpuzujícího vodu

- Podpora stability paty a podrážka EVA
- Špička boty: polymer, 200 joulů
- Vložka do bot z kompozitního materiálu odolná proti propichu

EU	UK	Code
38	5	073570038
39	6	073570039
40	6,5	073570040
41	7	073570041
42	8	073570042
43	9	073570043
44	10	073570044
45	10,5	073570045
46	11	073570046
47	12	073570047
48	13	073570048



• ZESÍLENÉ KOLEM PATY, PODEŠEV EVA, VELMI ŠIROKÉ S TRADIČNÍM ŠNĚROVÁNÍM.



ACTIVE

7316NG

~~1.710 Kč~~ 1.405 Kč

Bezpečnostní velmi prodyšné boty ze síťoviny a semiše, se zesílením kolem paty

S1P SRC ESD



EU	UK	Číslo
35	2,5	073160635
36	3,5	073160636
37	4,5	073160637
38	5	073160638
39	6	073160639
40	6,5	073160640
41	7	073160641
42	8	073160642
43	9	073160643
44	10	073160644
45	10,5	073160645
46	11	073160646
47	12	073160647
48	13	073160648

7316NB

~~1.710 Kč~~ 1.405 Kč

Bezpečnostní velmi prodyšné boty ze síťoviny a semiše, se zesílením kolem paty

S1P SRC ESD



EU	UK	Číslo
35	2,5	073160735
36	3,5	073160736
37	4,5	073160737
38	5	073160738
39	6	073160739
40	6,5	073160740
41	7	073160741
42	8	073160742
43	9	073160743
44	10	073160744
45	10,5	073160745
46	11	073160746
47	12	073160747
48	13	073160748

7317NA

~~1.530 Kč~~ 1.255 Kč

Perforované semišové boty s vyztužením z mikrovlákná v oblasti paty

S1P SRC



EU	UK	Číslo
35	2,5	073170135
36	3,5	073170136
37	4,5	073170137
38	5	073170138
39	6	073170139
40	6,5	073170140
41	7	073170141
42	8	073170142
43	9	073170143
44	10	073170144
45	10,5	073170145
46	11	073170146
47	12	073170147
48	13	073170148

7322SA

~~1.785 Kč~~ 1.465 Kč

Boty z kůže nubuk odpuzující vodu se zesílením proti otěru v oblasti špičky

- Špička boty z kompozitního materiálu
- Vložka do bot z kompozitního materiálu s ochranou proti propichu

S3 SRC



EU	UK	Číslo
35	2,5	073220435
36	3,5	073220436
37	4,5	073220437
38	5	073220438
39	6	073220439
40	6,5	073220440
41	7	073220441
42	8	073220442
43	9	073220443
44	10	073220444
45	10,5	073220445
46	11	073220446
47	12	073220447
48	13	073220448

7320NA

~~1.630 Kč~~ 1.345 Kč

Boty z kůže nubuk odpuzující vodu se zesílením proti otěru v oblasti špičky

- Špička boty z kompozitního materiálu
- Vložka do bot z kompozitního materiálu s ochranou proti propichu

S3 SRC



EU	UK	Číslo
35	2,5	073200435
36	3,5	073200436
37	4,5	073200437
38	5	073200438
39	6	073200439
40	6,5	073200440
41	7	073200441
42	8	073200442
43	9	073200443
44	10	073200444
45	10,5	073200445
46	11	073200446
47	12	073200447
48	13	073200448

7321NA

~~1.685 Kč~~ 1.395 Kč

Kotníkové boty z kůže nubuk odpuzující vodu s rychlootevíracím systémem a zesílením proti otěru v oblasti špičky

- Špička boty z kompozitního materiálu
- Vložka do bot z kompozitního materiálu s ochranou proti propichu

S3 RS SRC



EU	UK	Číslo
35	2,5	073210435
36	3,5	073210436
37	4,5	073210437
38	5	073210438
39	6	073210439
40	6,5	073210440
41	7	073210441
42	8	073210442
43	9	073210443
44	10	073210444
45	10,5	073210445
46	11	073210446
47	12	073210447
48	13	073210448

RYCHLOOTEVÍRACÍ SYSTÉM

FLEX

• ŠPIČKA BOTY Z POLYMERNÍHO MATERIÁLU
• VLOŽKA DO BOT Z KOMPOZITNÍHO MATERIÁLU ODOLNÁ PROTI PROPICHU



EN ISO
20345
2011



7212B

~~1.425 Kč~~ **1.171 Kč**

Semišové a perforované bezpečnostní boty s všivkami ze síťoviny a všivkou na špičce odolnou proti oděru

- Špička boty z polymerního materiálu
- Vložka do bot z kompozitního materiálu odolná proti propichu

EU	UK	Obj. číslo
35	2,5	072120235
36	3,5	072120236
37	4,5	072120237
38	5	072120238
39	6	072120239
40	6,5	072120240
41	7	072120241
42	8	072120242
43	9	072120243
44	10	072120244
45	10,5	072120245
46	11	072120246
47	12	072120247
48	13	072120248



S1P SRC ESD



490 g

7212G

~~1.425 Kč~~ **1.171 Kč**

Semišové a perforované bezpečnostní boty s všivkami ze síťoviny a všivkou na špičce odolnou proti oděru

- Špička boty z polymerního materiálu
- Vložka do bot z kompozitního materiálu odolná proti propichu

EU	UK	Obj. číslo
35	2,5	072120335
36	3,5	072120336
37	4,5	072120337
38	5	072120338
39	6	072120339
40	6,5	072120340
41	7	072120341
42	8	072120342
43	9	072120343
44	10	072120344
45	10,5	072120345
46	11	072120346
47	12	072120347
48	13	072120348



S1P SRC ESD



490 g

7213G

~~1.425 Kč~~ **1.171 Kč**

Semišové a perforované bezpečnostní boty s všivkami ze síťoviny a všivkou na špičce odolnou proti oděru

- Špička boty z polymerního materiálu
- Vložka do bot z kompozitního materiálu odolná proti propichu



S1P SRC ESD



490 g

EU	UK	Obj. číslo
35	2,5	072130135
36	3,5	072130136
37	4,5	072130137
38	5	072130138
39	6	072130139
40	6,5	072130140
41	7	072130141
42	8	072130142
43	9	072130143
44	10	072130144
45	10,5	072130145
46	11	072130146
47	12	072130147
48	13	072130148

7214G

~~1.545 Kč~~ **1.270 Kč**

Bezpečnostní boty z vodoodpudivé kůže Action nubuk s všivkou na špičce odolnou proti opotřebení

- Špička boty z polymerního materiálu
- Vložka do bot z kompozitního materiálu odolná proti propichu

EU	UK	Obj. číslo
35	2,5	072140235
36	3,5	072140236
37	4,5	072140237
38	5	072140238
39	6	072140239
40	6,5	072140240
41	7	072140241
42	8	072140242
43	9	072140243
44	10	072140244
45	10,5	072140245
46	11	072140246
47	12	072140247
48	13	072140248



S3 SRC ESD



500 g

7218G

~~1.615 Kč~~ **1.330 Kč**

Bezpečnostní kotníkové boty z vodoodpudivé kůže Action nubuk s všivkou na špičce odolnou proti opotřebení

- Špička boty z polymerního materiálu
- Vložka do bot z kompozitního materiálu odolná proti propichu a rychloupínacím systémem

EU	UK	Obj. číslo
35	2,5	072180135
36	3,5	072180136
37	4,5	072180137
38	5	072180138
39	6	072180139
40	6,5	072180140
41	7	072180141
42	8	072180142
43	9	072180143
44	10	072180144
45	10,5	072180145
46	11	072180146
47	12	072180147
48	13	072180148



S3 SRC RS ESD



550 g

S RYCHLOUPÍNACÍM SYSTÉMEM

HEAVY DUTY

- SKELNÁ VLÁKNA, 200 JOULŮ
- VLOŽKA DO BOT Z KOMPOZITNÍHO MATERIÁLU ODOLNÁ PROTI PROPICHU, KERAMICKÁ ÚPRAVA

EN ISO
20345
2011



7293HM

~~3.690 Kč~~ **3.040 Kč**

Boty z mazané usně s přírodním lícem, vodoodpudivé, s vysoce kvalitní úpravou kůže VIBRAM®, vložka proti otěru v oblasti paty a polyuretanové vyztužení ve špičce boty

EU	UK	číslo
39	6	072930639
40	6,5	072930640
41	7	072930641
42	8	072930642
43	9	072930643
44	10	072930644
45	10,5	072930645
46	11	072930646
47	12	072930647
48	13	072930648

S3 HRO HI SRC



7294HM

~~3.910 Kč~~ **3.230 Kč**

Kotníkové boty z mazané usně s přírodním lícem, vodoodpudivé, s vysoce kvalitní úpravou kůže VIBRAM®, vložka proti otěru v oblasti paty a polyuretanové vyztužení ve špičce boty

EU	UK	číslo
39	6	072940639
40	6,5	072940640
41	7	072940641
42	8	072940642
43	9	072940643
44	10	072940644
45	10,5	072940645
46	11	072940646
47	12	072940647
48	13	072940648

S3 HRO HI SRC



TREKKING

- OCELOVÁ OCHRANA ŠPICE S VRSTVOU POLYURETANU
- OCHRANA PROTI PROPICHU Z KOMPOZITU

EN ISO
20345
2011



7249GK

~~1.325 Kč~~ **1.060 Kč**

Semišové kotníkové boty s všivkami z nylonu, ochranou špiče z polyuretanu a rychlootevíracím systémem

EU	UK	číslo
35	2,5	072490235
36	3,5	072490236
37	4,5	072490237
38	5	072490238
39	6	072490239
40	6,5	072490240
41	7	072490241
42	8	072490242
43	9	072490243
44	10	072490244
45	10,5	072490245
46	11	072490246
47	12	072490247
48	13	072490248

S1P RS SRC



**RYCHLOOTEVÍRACÍ
SYSTÉM**

7236BK

~~1.525 Kč~~ **1.210 Kč**

Kotníkové voděodolné boty z kůže Nubuk s ochranou špiče z polyuretanu a rychlootevíracím systémem

EU	UK	číslo
35	2,5	072360335
36	3,5	072360336
37	4,5	072360337
38	5	072360338
39	6	072360339
40	6,5	072360340
41	7	072360341
42	8	072360342
43	9	072360343
44	10	072360344
45	10,5	072360345
46	11	072360346
47	12	072360347
48	13	072360348

S3 RS SRC



**RYCHLOOTEVÍRACÍ
SYSTÉM**

7238WR

~~2.070 Kč~~ **1.580 Kč**

Bezpečnostní semišové boty s nylonovými vložkami, voděodolné, s gumovou podešví a rychlootevíracím systémem. WR (voděodolná obuv)

- Polymerová, výdrž 200 joulů
- Kompozitní vlákno s ochrannou keramickou vrstvou



S3 HRO RS WR SRC

**RYCHLOOTEVÍRACÍ
SYSTÉM**

VODĚODOLNÉ

EU	UK	číslo
35	2,5	072380235
36	3,5	072380236
37	4,5	072380237
38	5	072380238
39	6	072380239
40	6,5	072380240
41	7	072380241
42	8	072380242
43	9	072380243
44	10	072380244
45	10,5	072380245
46	11	072380246
47	12	072380247
48	13	072380248

EASY PLUS

• ŠPIČKA BOTY Z KOMPOZITNÍHO MATERIÁLU
• VLOŽKA DO BOT Z KOMPOZITNÍHO MATERIÁLU S OCHRANOU PROTI PROPICHU



EN ISO
20345
2011



7220PEK

~~1.310 Kč~~ **1.085 Kč**

Kožené boty, vodoodpudivé, s nylonovými všivkami, a s vyztužením proti otěru

v oblasti špičky boty

- Špička boty z kompozitního materiálu
- Vložka do bot z kompozitního materiálu s ochranou proti propichu

S3 SRC



EU	UK	
35	2,5	072200235
36	3,5	072200236
37	4,5	072200237
38	5	072200238
39	6	072200239
40	6,5	072200240
41	7	072200241
42	8	072200242
43	9	072200243
44	10	072200244
45	10,5	072200245
46	11	072200246
47	12	072200247
48	13	072200248

7221PEK

~~1.395 Kč~~ **1.146 Kč**

Kotníkové kožené boty, vodoodpudivé, s nylonovými všivkami, a s vyztužením proti otěru v oblasti špičky boty

- Špička boty z kompozitního materiálu
- Vložka do bot z kompozitního materiálu s ochranou proti propichu

S3 RS SRC



EU	UK	
35	2,5	072210235
36	3,5	072210236
37	4,5	072210237
38	5	072210238
39	6	072210239
40	6,5	072210240
41	7	072210241
42	8	072210242
43	9	072210243
44	10	072210244
45	10,5	072210245
46	11	072210246
47	12	072210247
48	13	072210248

RYCHLOOTEVÍRACÍ
SYSTÉM

7222PEK

~~1.285 Kč~~ **1.060 Kč**

Semišové perforované boty s vysoce prodyšnými síťovanými všivkami

- Špička boty z kompozitního materiálu
- Vložka do bot z kompozitního materiálu s ochranou proti propichu

S1P SRC



EU	UK	
35	2,5	072220135
36	3,5	072220136
37	4,5	072220137
38	5	072220138
39	6	072220139
40	6,5	072220140
41	7	072220141
42	8	072220142
43	9	072220143
44	10	072220144
45	10,5	072220145
46	11	072220146
47	12	072220147
48	13	072220148

7223PEK

~~1.385 Kč~~ **1.122 Kč**

Semišové boty s vysoce prodyšnými všivkami ze síťoviny a s vyztužením proti otěru v oblasti špičky boty

S1P SRC



EU	UK	
35	2,5	072230135
36	3,5	072230136
37	4,5	072230137
38	5	072230138
39	6	072230139
40	6,5	072230140
41	7	072230141
42	8	072230142
43	9	072230143
44	10	072230144
45	10,5	072230145
46	11	072230146
47	12	072230147
48	13	072230148

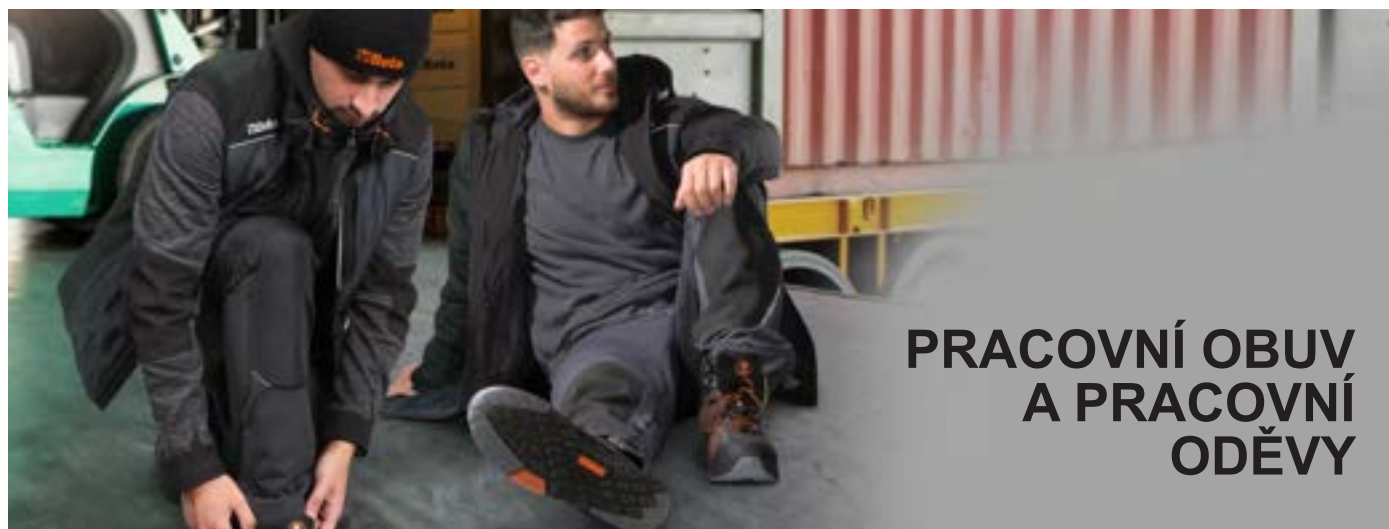

PRACOVNÍ OBUV
A PRACOVNÍ
ODĚVY

BASIC

• VLOŽKA DO BOT Z KOMPOZITNÍHO MATERIÁLU ODOLNÁ PROTI PROPICHU

7241CK

~~1.029 Kč~~ **776 Kč**

Kožené boty, odolné proti vodě

EU	UK	
35	2,5	072411535
36	3,5	072411536
37	4,5	072411537
38	5	072411538
39	6	072411539
40	6,5	072411540
41	7	072411541
42	8	072411542
43	9	072411543
44	10	072411544
45	10,5	072411545
46	11	072411546
47	12	072411547
48	13	072411548

S3 SRC



7243CK

~~1.056 Kč~~ **789 Kč**

Kotníkové kožené boty, odolné proti vodě, s rychlým otevíracím systémem

EU	UK	
35	2,5	072431335
36	3,5	072431336
37	4,5	072431337
38	5	072431338
39	6	072431339
40	6,5	072431340
41	7	072431341
42	8	072431342
43	9	072431343
44	10	072431344
45	10,5	072431345
46	11	072431346
47	12	072431347
48	13	072431348

S3 RS SRC



7245BK

~~1.143 Kč~~ **863 Kč**

Kotníkové šněrovací kožené boty, "svářečského" typu s rychlým otevíráním a ochrannou přední částí s páskovým uzávěrem

EU	UK	
35	2,5	072451235
36	3,5	072451236
37	4,5	072451237
38	5	072451238
39	6	072451239
40	6,5	072451240
41	7	072451241
42	8	072451242
43	9	072451243
44	10	072451244
45	10,5	072451245
46	11	072451246
47	12	072451247
48	13	072451248

S3 RS SRC



7246BK

~~1.037 Kč~~ **776 Kč**

Semišové perforované boty

EU	UK	
35	2,5	072461235
36	3,5	072461236
37	4,5	072461237
38	5	072461238
39	6	072461239
40	6,5	072461240
41	7	072461241
42	8	072461242
43	9	072461243
44	10	072461244
45	10,5	072461245
46	11	072461246
47	12	072461247
48	13	072461248

S1P SRC



7422P

~~303 Kč~~ **217 Kč**

2 páry vysokých ponožek vyrobených z recyklované froté bavlny

EU		
39-42	M	074220102
43-46	L	074220104

NEW!



7426P

~~284 Kč~~ **205 Kč**

2 páry maxi ponožek do tenisek vyrobené z bavlny s froté bavlnou v oblasti chodidla

EU		
39-42	M	074260102
43-46	L	074260104

NEW!



7430T

~~364 Kč~~ **259 Kč**

3 páry nízkých ponožek do tenisek

EU		
39-42	M	074300202
43-46	L	074300204

NEW!



7818G

~~1.400 Kč~~ **1.109 Kč**

Pracovní kalhoty s mnoha kapsami a pružnými všivkami



ŠEDĚ

XS	46	078180000
S	48	078180001
M	50	078180002
L	52	078180003
XL	54	078180004
XXL	56	078180005
XXXL	58	078180006

- Plátno T/C, 65% polyester, 35% bavlna, 260 g/m²
- Pružné všivky, 90% nylon, 10% spandex; 260 g/m²
- Kapsy na chrániče kolien a zesílení nohavic z polyesteru 300D

Charakteristické vlastnosti

- Úzký střih
- Zesílení v rozkroku
- Zvýšená zadní část pro zvýšení ochrany zad
- Pružná všivka v bederní části
- Pružné všivky na vnitřní straně nohavic pro usnadnění pohybu
- Guma na bocích v pase
- Dvě velké přední kapsy, jedna s malou kapsičkou
- Dvě zadní kapsy se zapínáním na suchý zip
- Velké kapsy na boku nohavic se zapínáním na suchý zip, jedna s kapsou na průkaz, druhá s poutkem na drobné nářadí
- Držák na klíč
- Kapsy na chrániče kolien a zesílení nohavic

7818CM

~~1.475 Kč~~ **1.195 Kč**

Pracovní kalhoty se stříhem s větším počtem kapes jsou odolné, pohodlné a praktické s jedinečným maskovacím designem.



MASKOVACÍ

XS	46	078180300
S	48	078180301
M	50	078180302
L	52	078180303
XL	54	078180304
XXL	56	078180305
XXXL	58	078180306

7819G

~~1.400 Kč~~ **1.011 Kč**

Pracovní kalhoty, střih s více kapsami, s odnímatelnými kapsami,

T/C plátno, 260 g/m², šedá barva.

Kolena a spodní část nohavic jsou vyztužené polyesterem 300D, v rozkroku materiál odolný proti roztržení, pružné všivky v bederní části a vnitřní straně nohavic pro snadnější pohyb.

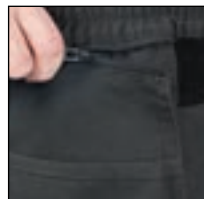

XS	46	078190000
S	48	078190001
M	50	078190002
L	52	078190003
XL	54	078190004
XXL	56	078190005
XXXL	58	078190006



NEW!

PRAKTIČNOST

Kalhoty s praktickými 14 kapsami. Promyšlené detaily, odnímatelné kapsy v pase a kapsy na metr zajišťují jedinečné pohodlí i pro ty nejnáročnější pracovníky.

SÍLA

Polyesterová a bavlněná tkanina je synonymem odolných kalhot. Všivky proti oděru na kolenu a spodní části nohavic dále zvyšují pevnost.

KOMFORT

Pružné všivky v bederní části a vnitřní straně nohavic

7600N

~~1.530 Kč~~ **1.230 Kč**

Pracovní trekkingové kalhoty z pružného materiálu, ideální pro ty, kteří hledají praktický, tenký a pohodlný oděv.

90% nylon, 10% pružný materiál, 265 g/m²,



TREKKING HEAVY
SLIM FIT

XS	46	076000100
S	48	076000101
M	50	076000102
L	52	076000103
XL	54	076000104
XXL	56	076000105
XXXL	58	076000106

JEDINEČNÉ POHODLÍ
Pružná a lehká tkanina kopíruje každý pohyb, čímž se promítá do maximálního pohodlí. Předtvarované kolenní švy pro větší pohodlí.

PEVNOST A ODOLNOST
Přidání vysoce odolné pružné tkaniny má za následek ještě odolnější kalhoty.

STŘIH A POHODLÍ
Inovativní střih inspirovaný horským oblečením je charakteristickým znakem pracovních trekkingových kalhot, kde pohodlí odpovídá jednoduchým a podmanivým tvarům.

7610N

~~1.480 Kč~~ **1.183 Kč**

Pracovní trekkingové kalhoty, LEHKÉ, vyrobené z pružné tkaniny, ideální pro ty, kteří hledají praktický, pohodlný a lehký oděv.

90% nylon, 10% pružná tkanina, 140 g/m²

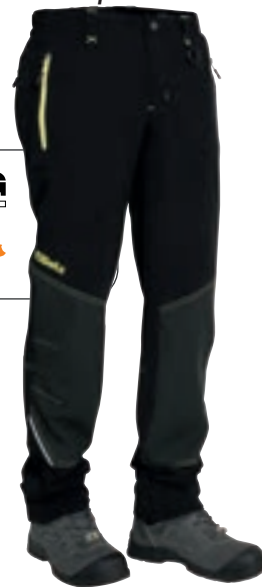

TREKKING LIGHT
SLIM FIT

XS	46	076100100
S	48	076100101
M	50	076100102
L	52	076100103
XL	54	076100104
XXL	56	076100105
XXXL	58	076100106

7650
~~1.935 Kč~~ **1.295 Kč**
Pracovní trekingové kalhoty s množstvím praktických kapes

- Pružná tkanina 90% nylon, 10% spandex, 260 g/m²
- Kapsy na chrániče kolien, zadní kapsy a spodní část nohavíc jsou vyztužené polyesterem 600D
- Úzký střih
- Odolné v rozkroku
- Vyšší pas v zadní části pro zvýšenou ochranu zad
- Dvě velké přední kapsy, jedna s malou kapsou na zip
- Dvě zadní kapsy s klopou
- Velká kapsa na levé noze s klopou a vertikální kapsa na zip
- Přední kapsa na pravé noze na zip
- Velké kapsy na chrániče kolien s klopou
- Kapsa na pravítko a smyčka na kladivo

Antracitově šedá

XS	46	076500000
S	48	076500001
M	50	076500002
L	52	076500003
XL	54	076500004
XXL	56	076500005
XXXL	58	076500006

7660G
~~1.605 Kč~~ **1.295 Kč**
Pružné lehké pracovní kalhoty s množstvím praktických kapes

- Pružná tkanina 86% nylon, 14% spandex, 140 g/m²
- Slim fit
- Odolné v rozkroku
- Zadní část s vyšším pasem pro větší ochranu zad
- Dvě velké kapsy v přední části se zapínáním na zip
- Dvě zesílené kapsy v zadní části, jedna se zapínáním na zip
- Velká kapsa s klopou na levé nohavici, vertikální kapsa na identifikační kartu se zapínáním na zip
- Kapsa na pravítko a smyčka na kladivo

LEHKÉ

XS	46	076600000
S	48	076600001
M	50	076600002
L	52	076600003
XL	54	076600004
XXL	56	076600005
XXXL	58	076600006

TOP line
SLIM FIT

7850G
~~970 Kč~~ **727 Kč**
Pracovní kalhoty cargo,

100% bavlna, 240 g/m², pružný pas na bocích a velké boční kapsy s reflexními všivkami, šedé s fluorescenčně zelenými detaily střih slim fit

Cargo" pracovní kalhoty Beta jsou moderní, jednoduché řešení pro ty, kteří upřednostňují pohodlí, aniž by slevovali ze stylu.

KLASICKÝ, PŘESTO MÓDNÍ VZHLED

Díky jednoduchým, čistým liniím a pozornosti k detailu jsou tyto kalhoty ideální pro práci i volný čas.

POHODLÍ

Látka vyrobená ze 100% bavlny a pružný pas byly speciálně navrženy tak, aby poskytovaly bezkonkurenční pohodlí a komfort ve všech pracovních situacích.

PRAKTIČNOST

Zvláštní pozornost věnovaná výběru a umístění kapes má za následek přiléhavé, ale extrémně praktické kalhoty.

NEW!

SLIM FIT

XS	46	078500100
S	48	078500101
M	50	078500102
L	52	078500103
XL	54	078500104
XXL	56	078500105
XXXL	58	078500106
XXXXL	60	078500107

7642G
~~628 Kč~~ **454 Kč**
Mikina s kulatým výstřihem, 240 g/m², 60 % bavlna, 40 % polyester, melanzová šedá, černé všivky

Mikina Beta s kulatým výstřihem je perfektní kombinací pohodlí a moderního vzhledu.

POHODLÍ

Měkká, hřejivá tkanina zajišťuje jedinečný komfort při práci. Pružný žebrovaný límeček, manžety a spodní lem tvoří ještě praktičtější a funkčnější oděv.

MODERNÍ VZHLED

Fluorescenční detaily, stejně jako barevné švy a reflexní všivky dodávají dotek jedinečnosti a stylu.

NEW!

XS	076420000
S	076420001
M	076420002
L	076420003
XL	076420004
XXL	076420005
XXXL	076420006

7665
~~1.037 Kč~~ **838 Kč**
Mikina s dlouhým zipem a kapucí

 gramáž 80 g/m²,
 60% bavlna, 40% polyester

ČERNÁ

7665N
TOP
line

ŠEDÁ

7665G

ČERNÁ

ŠEDÁ

	ČERNÁ	ŠEDÁ
XS	076650000	076650100
S	076650001	076650101
M	076650002	076650102
L	076650003	076650103
XL	076650004	076650104
XXL	076650005	076650105
XXXL	076650006	076650106

7637G
~~1.745 Kč~~ **1.395 Kč**
Technická fleecová mikina se softshellovými všivkami udrží teplo a pohodlí v každé situaci a zároveň vypadá moderně.

 technická mikina s kapucí a dlouhým zipem, 250 g/m² fleece, 100% polyester, se všivkami ze softshell materiálu 100D, s vázaným fleecem, 270 g/m² melanzově šedá/černá

OCHRANA

Použité materiály činí oděv teplý a pohodlný a zároveň poskytuje ochranu proti chladu při práci.

KOMFORT A ODOLNOST

Ergonomický, úzký střih pro extrémně pohodlný a funkční oděv.

Softshellové všivky pro větší pevnost a zvýšenou odolnost.

MODERNÍ VZHLED

Podmanivý střih a kombinace 2 různých materiálů dělají z mikiny ideální oděv do práce i pro volný čas.



	ČERNÁ	ŠEDÁ
XS	076370000	076370000
S	076370001	076370001
M	076370002	076370002
L	076370003	076370003
XL	076370004	076370004
XXL	076370005	076370005
XXXL	076370006	076370006

7636N
~~512 Kč~~ **367 Kč**
Microflísová mikina, krátký zip, 180 g/m² černá s reflexními detaily

Tato mikroflísová mikina kombinuje jednoduchý styl s pohodlím a komfortem.

JEDNODUCHÉ, ČISTÉ

Černá barva a reflexní detaily vedou k jednoduchému stylu, díky kterému se tato mikina hodí ke každému oděvu z řady Beta.

KOMFORT A OCHRANA

Extrémně lehká fleecová tkanina vytváří pozoruhodně pohodlný a tenký oděv pro práci, aniž by byla ohrožena ochrana proti chladu.



	ČERNÁ	ŠEDÁ
XS	076360500	076360500
S	076360501	076360501
M	076360502	076360502
L	076360503	076360503
XL	076360504	076360504
XXL	076360505	076360505
XXXL	076360506	076360506

NEW!

7654N
~~937 Kč~~
739 Kč
Pružná mikrofleecová mikina s krátkým zipem

• 180 g

7657N
~~1.181 Kč~~
801 Kč
Pružná fleecová mikina s dlouhým zipem

• 280 g

 95% polyester, 5% spandex,
180 g/m²

- Pružné manžety
- Náprsní kapsa na zip
- Polyesterové všivky na náprsní kapse a rukávech

XS	076540000
S	076540001
M	076540002
L	076540003
XL	076540004
XXL	076540005
XXXL	076540006

XS	076570000
S	076570001
M	076570002
L	076570003
XL	076570004
XXL	076570005
XXXL	076570006

7750N
~~1.550 Kč~~
1.122 Kč
NEW!
Pracovní bunda, střih s více kapsami, 100% polyester, 100% polyesterová výplň, 120 g/m², černá

Pracovní bunda je synonymem síly a pohodlí ve všech pracovních situacích.

OCHRANA

100% polyesterová tkanina a výplň poskytují pozoruhodnou pevnost a ochranu proti chladu v jednoduchém, ale funkčním oděvu.

PRAKTIČNOST

Dvě náprsní kapsy a kapsy u pasu se zapínáním na zip znamenají optimální řešení pro praktický a funkční oděv.

PŘIZPŮSOBENÍ Vnitřní kapsa umožňuje plné přizpůsobení oděvu.

XS	077500000
S	077500001
M	077500002
L	077500003
XL	077500004
XXL	077500005
XXXL	077500006
XXXXL	077500007

7670G
~~1.940 Kč~~
1.405 Kč
Větrná bunda z Oxford polyesteru 300D, voděodolná, potažená PU, šedá

- Vnější látka: 100% polyester
- Vnitřní látka: 100% polyester
- Potažená PU (odolnost vůči vodnímu sloupci až 2 000 mm - prodyšnost 2 000 mvp)
- Dvojitě přední zapínání na zip a druky
- Odmíratelná kapuce s nastavitelnou pružnou šňůrkou
- Nastavitelné manžety s drukem,
- 2 velké kapsy u pasu se zapínáním na zip
- 2 náprsní kapsy s klopou a zapínáním na pásek, jedna s boční kapsou se zapínáním na zip
- 1 vnitřní kapsa
- Stahovací šňůrky v pase



S	076700001
M	076700002
L	076700003
XL	076700004
XXL	076700005
XXXL	076700006

7673NG
~~1.720 Kč~~
1.295 Kč
Pracovní vesta s vycpávkou GRAPHENE, 80 g/m²

- Vnější látka: přední část a ramena: softshellová látka - 96% polyester, 4% spandex
zadní část: 100% nylon 20D
- Vnitřní látka: 100% polyester
- Dvojitě přední zapínání na zip a druky
- 2 velké kapsy u pasu se zapínáním na zip



S	076730001
M	076730002
L	076730003
XL	076730004
XXL	076730005
XXXL	076730006

7780QN
~~2.300 Kč~~ **1.800 Kč**

Pracovní bunda s kapucí vyrobená ze 2 materiálů, voděodolná, se zvýšenou pevností a ochranou proti chladu, moderní střih.

S	077800201
M	077800202
L	077800203
XL	077800204
XXL	077800205
XXXL	077800206

7579QN
~~1.350 Kč~~ **1.072 Kč**

Pracovní vesta vyrobená ze 2 materiálů pro zvýšenou odolnost a ochranu, moderní střih.

S	075790201
M	075790202
L	075790203
XL	075790204
XXL	075790205
XXXL	075790206

Pracovní vesta vyrobená ze 2 materiálů pro zvýšenou odolnost a ochranu, moderní střih.

OCHRANA

Tradiční nylonový materiál na hrudi a zádech byl doplněn o softshellové všivky na ramenou pro ještě odolnější oděv.

STŘIH A INOVACE

Kombinace 2 materiálů a barev - šedé a černé - a nový systém prošívání za tepla vede k inovativnímu, modernímu oděvu, který je ideální pro práci i volný čas.



97% BAVLNA, 3% PRUŽNÝ MATERIÁL, 220 G/M², ŠEDÉ

7930MG
~~1.123 Kč~~ **850 Kč**

Pracovní kalhoty, 100% bavlna, šedé

- Kapsy na chrániče kolien, zapínání na suchý zip

NEW!

XS	079300400
S	079300401
M	079300402
L	079300403
XL	079300404
XXL	079300405
XXXL	079300406



97% bavlna, 3% pružný materiál, 220 g/m², šedé

7931MG
~~884 Kč~~ **666 Kč**

Pracovní kraťasy, 100% bavlna, šedé

NEW!

XS	079310400
S	079310401
M	079310402
L	079310403
XL	079310404
XXL	079310405
XXXL	079310406

7937MG
~~1.051 Kč~~ **789 Kč**

Pracovní vesta, 100% bavlna, šedá

NEW!

7935MG
~~2.205 Kč~~ **1.665 Kč**

Pracovní kombinéza, 100% bavlna, šedá

NEW!

XS	079350400
S	079350401
M	079350402
L	079350403
XL	079350404
XXL	079350405
XXXL	079350406



XS	079370400
S	079370401
M	079370402
L	079370403
XL	079370404
XXL	079370405
XXXL	079370406

T/C 260 g

7900G

~~1.143 Kč~~ 727 Kč

Pracovní kalhoty,
260 g/m², z plátna T/C a s všivkami Oxford, šedé
Nový střih - lépe padne

XS	46	079000800
S	48	079000801
M	50	079000802
L	52	079000803
XL	54	079000804
XXL	56	079000805
XXXL	58	079000806
XXXXL	60	079000807



7901G

~~954 Kč~~ 609 Kč

Pracovní kraťasy,
260 g/m², z plátna T/C a s všivkami Oxford, šedé

- Zapínání na kovový zip
- Dvě hluboké přední kapsy s menšími kapsami s klopou na nářadí
- Velká kapsa na levé nohavici s klopou a kapsou na mobilní telefon a identifikační kartu
- Velké zadní kapsy s všivkami "Oxford" s klopou
- Kapsa na pravítko a smyčka na kladivo



XS	46	079010800
S	48	079010801
M	50	079010802
L	52	079010803
XL	54	079010804
XXL	56	079010805
XXXL	58	079010806
XXXXL	60	079010807

7903G

~~1.440 Kč~~ 974 Kč

Pracovní kalhoty s laclem,
260 g/m², z plátna T/C a s všivkami Oxford, šedé

XS	079030800
S	079030801
M	079030802
L	079030803
XL	079030804
XXL	079030805
XXXL	079030806
XXXXL	079030807



7905G

~~1.845 Kč~~ 1.171 Kč

Pracovní kombinéza,
260 g/m², z plátna T/C a s všivkami Oxford, šedá

- Všivky a kapsy na chrániče kol z materiálu "Oxford" polyester/PU, 220 g/m²
- Pružný pas
- Kapsy na hrudi s klopou a kapsou na pero
- Dvě hluboké přední kapsy s menšími kapsami s klopou na nářadí
- Velké zadní kapsy s všivkami "Oxford" s klopou
- Kapsa na pravítko a smyčka na kladivo



XS	079050800
S	079050801
M	079050802
L	079050803
XL	079050804
XXL	079050805
XXXL	079050806
XXXXL	079050807

7907G

~~1.090 Kč~~ 666 Kč

Pracovní vesta,
260 g/m², z plátna T/C a s všivkami Oxford, šedá

XS	079070800
S	079070801
M	079070802
L	079070803
XL	079070804
XXL	079070805
XXXL	079070806
XXXXL	079070807



7909G

~~1.285 Kč~~ 826 Kč

Pracovní bunda,
260 g/m², z plátna T/C a s všivkami Oxford, šedá

XS	079090800
S	079090801
M	079090802
L	079090803
XL	079090804
XXL	079090805
XXXL	079090806
XXXXL	079090807



T/C 180 g

180 G/M2, Z KEPRU T/C
A S VŠIVKAMI OXFORD

Beta EASY
LIGHT



7860G

~~1.004 Kč~~ 764 Kč

Lehké pracovní kalhoty
Nový střih - lépe padne
180 g/m², z kepru T/C a s všivkami
Oxford, šedé

XS	46	078600800
S	48	078600801
M	50	078600802
L	52	078600803
XL	54	078600804
XXL	56	078600805
XXXL	58	078600806
XXXXL	60	078600807
5XL	62	078600808



LIGHT

7861G

~~892 Kč~~ 678 Kč

Lehké pracovní kraťasy
Nový střih - lépe padne
180 g/m², z kepru T/C a s všivkami
Oxford, šedé

- Zapínání na kovový zip
- Dvě hluboké přední kapsy s menšími kapsami s klopou na nářadí
- Velká kapsa na levé nohavici s klopou a kapsou na mobilní telefon a identifikační kartu
- Velké zadní kapsy s všivkami "Oxford" s klopou
- Kapsa na pravítko a smyčka na kladivo



LIGHT

XS	46	078610800
S	48	078610801
M	50	078610802
L	52	078610803
XL	54	078610804
XXL	56	078610805
XXXL	58	078610806
XXXXL	60	078610807
5XL	62	078610808

7863G

~~1.285 Kč~~ 986 Kč

Lehké pracovní kalhoty s lacem
Nový střih - lépe padne

180 g/m², z kepru T/C a s všivkami
Oxford, šedé

XS	078630800
S	078630801
M	078630802
L	078630803
XL	078630804
XXL	078630805
XXXL	078630806
XXXXL	078630807
5XL	078630808



LIGHT

7865G

~~1.705 Kč~~ 1.305 Kč

Lehká pracovní kombinéza
Nový střih - lépe padne

180 g/m², z kepru T/C a s všivkami
Oxford, šedá

- Všivky a kapsy na chrániče kol z materiálu "Oxford" polyester/PU, 220 g/m²
- Pružný pas
- Kapsy na hrudi s klopou a kapsou na pero
- Dvě hluboké přední kapsy s menšími kapsami s klopou na nářadí
- Velké zadní kapsy s všivkami "Oxford" s klopou
- Kapsa na pravítko a smyčka na kladivo



LIGHT

XS	078650800
S	078650801
M	078650802
L	078650803
XL	078650804
XXL	078650805
XXXL	078650806
XXXXL	078650807
5XL	078650808

7867G

~~990 Kč~~ 752 Kč

Lehká pracovní vesta
Nový střih - lépe padne
180 g/m², z kepru T/C a s všivkami Oxford,
šedá

XS	078670800
S	078670801
M	078670802
L	078670803
XL	078670804
XXL	078670805
XXXL	078670806
XXXXL	078670807
5XL	078670808



LIGHT

7869G

~~1.170 Kč~~ 900 Kč

Lehká pracovní bunda
Nový střih - lépe padne
180 g/m², z kepru T/C a s všivkami Oxford, šedá

XS	078690800
S	078690801
M	078690802
L	078690803
XL	078690804
XXL	078690805
XXXL	078690806
XXXXL	078690807
5XL	078690808



LIGHT

7548M
~~512 Kč~~
389 Kč
Tričko s moderním potiskem
 100% bavlna, 150 g/m²
NEW!

XS	075480400
S	075480404
M	075480401
L	075480402
XL	075480403
XXL	075480405
XXXL	075480406

7548C
~~534 Kč~~
409 Kč
Tričko s klasickým s potiskem
 100% bavlna, 150 g/m²
NEW!

XS	075480500
S	075480501
M	075480502
L	075480503
XL	075480504
XXL	075480505
XXXL	075480506

7981N

079810158

NEW!
~~442 Kč~~
325 Kč
Klobouček odolný proti dešti

- 100% nylon potažený PU
- Vodoodpudivá úprava
- Podšitý prodyšnou tkaninou
- Reflexní pásek na zadní straně
- Přední reflexní logo
- Černý



58	079810158
60	079810160

7980RN

079800120

NEW!
~~253 Kč~~
191 Kč
Zimní čepice s manžetou

- 100% akryl
- Podšívka 3M Thinsulate™
- Žebrovaná tkanina
- Výška manžety: 8 cm
- Přední nášivka s logem
- Černá
- Jedna velikost padne všem

7980L

079800200

NEW!
~~278 Kč~~
212 Kč
Zimní čepice s dobíjecím LED světlem a 100% akrylovou manžetou. Světlo LED se 3 nastaveními jasu, až 60 lumenů, jedna velikost pro všechny, černá

- Dobíjení přes port USB
- Jas světla: až 60 lumenů
- Doba nabíjení: 80 minut
- Výdrž baterie: 8
5 ÷ 290 minut

7985N

079850000

NEW!
~~239 Kč~~
195 Kč
Mikroflísový nákrčník se šňůrkou

- 100% polyester microfleece, 180 g/m²
- Pružná šňůrka na přizpůsobení velikosti
- Logo na boční straně
- Boční reflexní páska
- Černý s šedými a reflexními detaily
- Jedna velikost padne všem



Beta

RSC 55



**MODULAR
SYSTEM**



**Nakonfigurujte
si online
svou dílnu**





Beta
AMBASSADOR

FABIO QUARTARARO

Partnership 2023

2023 MotoGP
World Championship



998016017



Beta Utensili S.p.A. | via Volta, 18 | 20845 Sovico (MB) | tel +39 039 20771
www.beta-tools.com