

CZ

 **Beta**

AKCE JE PLATNÁ OD 8. ČERVENCE DO 6. ŘÍJNA
PROMOTION 2019
ČERVENEC
SRPEN
ZÁŘÍ

 **Beta**
80th Anniversary



SADY NÁŘADÍ PRO VOZÍKY: 2400E6, 3300/C33/7, 2400/C24S7

POL4

Sada 197 kusů nářadí
v plastových podestách



T83

920A: 10-11-12-13-14-15-16-17-18-19-20-21-22-23-24-26-27-30-32 mm
920/21 – 125 mm
920/22 – 255 mm
920/25
920/42 – 305 mm
920/55

1/2"

T91

900: 4-4,5-5-5,5-6-7-8-9-10-11-12-13-14 mm
900ME – 2,5-3-4-5-6-8 mm
900/20 – 50 mm
900/21 – 150 mm
900/25
900BG/30
900/42 – 115 mm
900/55

1/4"

T259

96BP: 2,5-3-4-5-6-8-10 mm
96N – 12 mm
860MIX/A31
895/1



T210

1201: 2,5x50-3x75-3,5x100-4x125-5,5x100-5,5x150-6,5x150 mm

T215

1207TX: T6-T7-T8-T9-T10-T15-T20

T212

1202: PH0x60-PH1x80-PH1x120-PH2x100-PH2x150-PH3x150 mm

T234

35 – 100-200 mm
1370 – 300 g
1390 – Ø 35 mm



T10

42: 6-7-8-10-11-12-13-14-16-17-18-19-21-22-24-27-30 mm

T40

90: 6x7-8x9-10x11-12x13-14x15-16x17-18x19 mm

T154

1082 – 160 mm
1150 – 180 mm
1048 – 250 mm

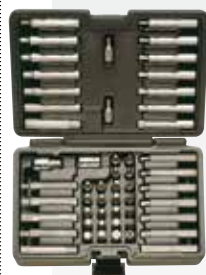

867/C52

867PE: 4-5-6-7-8-10-12 mm
867PE/L: 4-5-6-7-8-10-12 mm
867XZN: M5-M6-M8-M10-M12
867XZN/L: M5-M6-M8-M10-M12
867TX: T20-T25-T30-T40-T45-T50-T55
867TX/L: T20-T25-T30-T40-T45-T50-T55
867RTX: T20-T25-T30-T40-T45-T50-T55
867RTX/L: T20-T25-T30-T40-T45-T50-T55
867/1: 10 mm-3/8"
867/2: 10 mm-1/2"

30/4

31/4

32/4

M7

Sada 215 kusů nářadí
v pěnových podestách



M10

42: 6-7-8-9-10-11-12-13-14-15-16-17-18-19-20-21-22-24-27-30-32-36 mm



M210

1201: 2,5x50-3x75-4x100-5,5x125-6,5x150-8x200 mm;
1201N: 4x30 mm
1202: PH0x60-PH1x80-PH2x100-PH3x150 mm;
1202N: PH1x30 mm;
1207TX: T6-T7-T8-T9-T10-T15-T20-T25-T27-T30-T40-T45; 1253



M100

895/1
895/3
895/6
900: 4-4,5-5-5,5-6-7-8-9-10-11-12-13-14 mm
900L: 5-6-7-8-9-10-11-12-13 mm
900ME: 3-4-5-6-7 mm
900LP: 0,8x4-1x5,5-1,2x6,5-1,2x8 mm;
900PH: PH1-PH2-PH3-PH4

900TX: T10-T15-T20-T25-T27-T30-T40
900/20: 50 mm;
900/20L: 100 mm
900/21: 150 mm
900/25
900BG/30
900/42
900/55
920A: 8-10-11-12-13-14-15-16-17-18-19-20-21-22-23-24-26-27-28-30-32 mm

920/15

920/25;
920AN/125: 125 mm
920AN/250: 250 mm
920/42
920/55
920FTX: 10-12-14-16-18-20-22-24 mm
920AL: 10-12-13-14-15-16-17-18-19-21-22 mm



M86

867PE: 4-5-6-7-8-10-12 mm
867PE/L: 4-5-6-7-8-10-12 mm
867XZN: 5-6-8-10-12 mm
867XZN/L: 5-6-8-10-12 mm
867TX: T20-T25-T30-T40-T45-T50-T55
867TX/L: T25-T30-T40-T45-T50-T55
867RTX: T20-T25-T30-T40-

T45-T50-T55
867/1, 867/2

M33

55: 6x7-8x9-10x11-12x13-14x15-16x17-18x19-20x22 mm
96/SC9: 1,5 ÷ 10 mm

M131

1084BM: 160 mm

1150BM: 180 mm
1166BM: 160 mm

M234

35: 100-200 mm
1370: 300 g
1390: Ø 35 mm

2400/C24E611.070 Kč **7.550 Kč**

Pojízdný vozík na nářadí se 6 zásuvkami

Hlavní specifikace:

- 6 zásuvek (588 mm x 367 mm):
4 zásuvky 70 mm vysoké,
1 zásuvka 140 mm vysoká,
1 zásuvka 280 mm vysoká
- Dno zásuvek chráněno pryžovými podklady
- Ložiskové posuvy
- Přední centrální zámek
- Pracovní deska z odolného ABS materiálu
- Statická nosnost 700 kg
- Kolečka pr. 100 mm z oceli, 2 pevná a 2 otočná (jedno s brzdou)
- Ocelový držák pro pohyb vozíku
- Držák papíru volitelné příslušenství (není základní součástí)
- Rozměry: 838 x 746 x 452 mm
- Váha (bez nářadí): 56 kg

**2400/C24E60****2400/C24E6R****2400/C24E6G**

DO VYPRODÁNÍ ZÁSOB

2400E60/POL4/O
2400E6G/POL4/G
2400E6R/POL4/R

31.760 Kč **21.650 Kč**

2400E60/M7/O
2400E6G/M7/G
2400E6R/M7/R

46.040 Kč **31.400 Kč****3300/C33/7**18.270 Kč **13.900 Kč**

Pojízdný vozík na nářadí se 7 zásuvkami

Popis a vlastnosti:

- Sedm zásuvek (588x367 mm), s kuličkovými pojezdy
- Dna zásuvek jsou chráněny pěnovou pryžovou podložkou
- Čtyři kolečka Ø 125 mm: 2 pevná a 2 otočná (jedno s brzdou)
- Přední centrální bezpečnostní zámek
- Vestavěný držák láhví a role papíru, nastavitelný ve více pozicích
- Rozměry: 490x800x1010 mm

**3300/C33/70****3300/C33/7R****3300/C33/7G**

DO VYPRODÁNÍ ZÁSOB

3300C7/POL4/O
3300C7/POL4/G
3300C7/POL4/R

39.400 Kč **27.580 Kč**

3300C7/M7/O
3300C7/M7/G
3300C7/M7/R

51.900 Kč **36.700 Kč****2400/C24S7**14.790 Kč **10.570 Kč**

Pojízdný vozík na nářadí se 7 zásuvkami

Hlavní vlastnosti:

- Sedm zásuvek (588x367 mm), s pojezdy s kuličkovými ložisky:
– 5 zásuvky, výška 70 mm
– 1 zásuvka, výška 140 mm
– 1 zásuvka, výška 280 mm.
- Dna zásuvek chráněná podlážkami z pěnové pryže.
- Čtyři kolečka Ø 125 mm: 2 pevná a 2 říditelná (jedno s brzdou).
- Přední centralizovaný bezpečnostní zámek
- Statická nosnost: 800 kg.
- Termoplastická pracovní deska vhodná pro skříňky na nářadí C22S, C23S, C23SC a C23ST
- Integrovaný boční držák láhve.
- Součástí dodávky může být rovněž držák role papíru, položka 2400S-R/PC
- Rozměry: 445x740x955 mm

**2400/C24S70****2400/C24S7G****2400/C24S7R**

DO VYPRODÁNÍ ZÁSOB

2400S7/POL4/O
2400S7/POL4/G
2400S7/POL4/R

35.410 Kč **24.150 Kč**

2400S7/M7/O
2400S7/M7/G
2400S7/M7/R

48.360 Kč **32.970 Kč**

4500/C45/X

67.530 Kč

46.710 Kč

Sestava dílenského nábytku C45/X

Pracovní deska z MDF a nerezové oceli (C45PX/3-2,0MT)

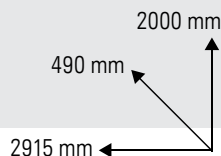

Sestava obsahuje:

- Modul se 7 zásuvkami 566x406 mm
- Modul s odpadkovým košem
- Vozík na nářadí se 7 zásuvkami 532x406 mm
- Dvoudveřová skříň na nářadí
- 3 děrované panely na nářadí
- 3 nástěnné skříňe
- 3 držáky na zeď, široký typ
- 1 držák na zeď, úzký typ

4500/C45/W

65.570 Kč

45.360 Kč

Sestava dílenského nábytku C45/W

Dřevěná pracovní deska (C45PW/3-2,0MT)



4500/C45/BX

41.310 Kč

28.570 Kč

Sestava dílenského nábytku C45/BX

Pracovní deska z MDF a nerezové oceli (C45PX/2-1,3MT)

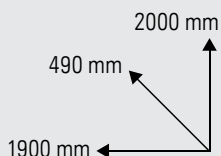

Sestava obsahuje:

- Modul s 5 zásuvkami 566x406 mm
- Dvoudveřový modul
- Jednodveřová skříň na nářadí
- 2 nástěnné skříňe
- 2 děrované panely na nářadí
- 2 držáky na zeď, široký typ
- 1 držák na zeď, úzký typ

4500/C45/BW

39.550 Kč

27.360 Kč

Sestava dílenského nábytku C45/BW

Dřevěná pracovní deska (C45PW/2-1,3MT)



4500/C45/BPX-2.0

33.580 Kč

23.220 Kč

Sestava dílenského nábytku C45/BPX-2,0

Pracovní deska z MDF a nerezové oceli (C45PX/3-2.0MT)

Sestava obsahuje:

- Modul se 7 zásuvkami 566x406 mm
- Modul s 5 zásuvkami 566x406 mm
- 3 děrované panely na nářadí
- 2 držáky na zeď, široký typ
- 2 držáky na zeď, úzký typ

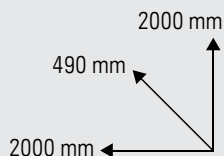

4500/C45/BPW-2.0

31.620 Kč

21.870 Kč

Sestava dílenského nábytku C45/BPW-2,0

Dřevěná pracovní deska (C45PW/3-2.0MT)



4500/C45AS1

11.000 Kč

7.610 Kč

Plechová jednodveřová skříň na nářadí, s držáky

- 4 odnímatelné a vertikálně nastavitelné police
- Se zámkem
- Vnitřní rozměry: 590x430 mm



4500/C45AS2

15.460 Kč

10.690 Kč

Plechová dvoudveřová skříň na nářadí, s držáky

- 4 odnímatelné a vertikálně nastavitelné police
- Se zámkem
- Vnitřní rozměry: 910x430 mm



9324/ C040-7NEW9.290 Kč **6.340 Kč**

Pojízdňý vozík na nářadí
se 7 zásuvkami, oranžový

Beta EASY

Hlavní charakteristika:

- 7 zásuvek (570x410 mm) pojezdy s kuličkovými ložisky: 2 zásuvky, výška 65 mm, 4 zásuvky, výška 80 mm, 1 zásuvka, výška 130 mm
- Dna zásuvek jsou chráněna rohožemi z pěnové gumy
- Čtyři kolečka ø 100 mm: 2 pevná a 2 natáčecí (jedno s brzdou)
- Přední centrální zámek
- Kovová vrchní pracovní plocha s gumovou podložkou

**31**

Průbojníky na čepy

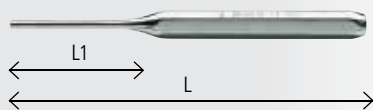

Ø mm	L mm	L1 mm	cena Kč	MO cena Kč
3	128	35	72	100
4	146	45	97	130
5	164	55	107	143
6	182	65	138	185
8	200	80	153	209
10	220	95	215	287

32

Dílčíky



Ø mm	L mm	L1 mm	cena Kč	MO cena Kč
3	100	44	78	102
4	125	52	101	132
5	150	62	128	169

42

Očkoploché klíče

DIN 3113 UNI-ISO 7738

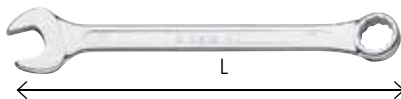

Ø mm	L mm	cena Kč	MO cena Kč
5,5x5,5	95	105	136
6x6	95	108	139
7x7	105	110	142
8x8	116	112	144
9x9	127	114	147
10x10	137	116	149
11x11	148	127	163
12x12	158	129	166
13x13	169	130	166
14x14	180	148	191
15x15	190	156	200
16x16	201	163	209
17x17	212	172	221
18x18	222	189	239
19x19	233	195	248
20x20	243	220	281
21x21	254	237	296
22x22	264	243	306
23x23	275	262	327
24x24	285	263	330
25x25	296	295	369
26x26	307	314	393
27x27	317	337	420
28x28	328	351	439
29x29	338	378	472
30x30	349	403	502
32x32	370	438	548
34x34	391	925	1159
35x35	412	964	1205
36x36	412	976	1235
38x38	433	1105	1370
41x41	465	1230	1540

42/S15

3.840 Kč

3.020 Kč

Sada 15 očkoplochých klíčů

6-7-8-10-11-12-13-14-17-19-22-24-27-30-32 mm

**55/SP7**

865 Kč

637 KčSada 7 dvojíých otevřených klíčů
s držákem

6x7-8x9-10x11-12x13-14x15-16x17-18x19 mm

**88/S7**

3.340 Kč

2.495 KčSada 7 očkových oboustranných
dlouhých klíčů

8x10-12x14-13x15-16x18-17x19-21x23-22x24 mm

**96N**

Zástrčný klíč typu L

ISO 2936

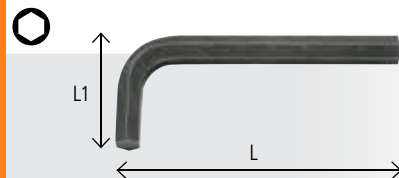

mm	L mm	L1 mm	cena Kč	MO cena Kč
0,9	32	10	5	7
1,3	44	12	5	7
1,5	46	15	5	7
2	51	17	5	7
2,5	57	20	6	8
3	64	22	7	9
3,5	68	25	8	10
4	72	28	9	12
4,5	78	30	10	13
5	83	32	11	15
6	94	37	15	20
7	99	40	20	26
8	105	43	25	34
9	111	46	30	41
10	119	49	36	48
11	126	52	45	60
12	134	56	52	70
13	142	62	66	88
14	151	69	77	103
16	165	72	115	154
17	174	79	124	166
19	194	88	169	224
22	216	99	330	442
24	242	111	433	581

96N/SC12

334 Kč

248 Kč

Sada zástrčných klíčů typu L

2-2,5-3-3,5-4-4,5-5-6-7-8-9-10 mm



97TTX

Přestavitelné klíče s rukojetí na šrouby s hlavou Torx®



	L	L1	cena Kč	MO cena Kč
T6	130	52	141	194
T7	130	52	141	194
T8	139	52	144	197
T9	139	52	144	197
T10	179	70	146	200
T15	179	70	149	209
T20	179	70	152	212
T25	179	70	155	215
T27	200	84	161	224
T30	200	84	166	233
T40	221	103	192	257
T45	236	106	226	321
T50	255	117	265	378

99ST

Hákové klíče s kulatými výstupky na kruhové matice



	Ø	B	cena Kč	MO cena Kč
	mm	mm	Kč	Kč
15-35	3,0	2,5	350	505
35-50	4,0	4,5	412	590
50-80	5,0	5,0	553	799
80-120	6,0	7,0	756	1092
120-180	8,0	9,0	1004	1445

142/B9

3-280 Kč **2.590 Kč**

Sada 9 ráčnových klíčů, v pouzdře

8-10-11-12-13-14-15-17-19 mm



341

626 Kč **468 Kč**

Řezací kleště trubek, pro plastové trubky

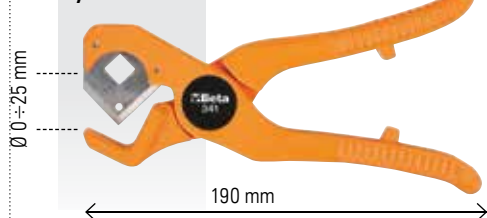

142SN

Ráčna s naklápěcím koncem kombinované klíče



	L	cena Kč	MO cena Kč
	mm	Kč	Kč
7x7	136	250	357
8x8	136	261	372
9x9	143	267	381
10x10	160	282	399
11x11	168	288	411
12x12	174	296	423
13x13	180	330	472
14x14	193	343	490
15x15	200	364	520
16x16	216	372	532
17x17	233	383	540
18x18	239	411	587
19x19	250	419	599
22x22	285	536	753
24x24	325	637	895

332

272 Kč **184 Kč**

Malý řezač trubek pro měděné trubky a trubky z lehkých slitin



59 mm

338

1.705 Kč **1.275 Kč**

Teleskopický řezač trubek, rychlý posuv pro měděné trubky, trubky z lehkých slitin a plastové trubky



290 mm

992

175 Kč **122 Kč**

Rovná tenká rýhovaná špičatá pinzeta na pružiny vyrobená z nerez oceli, lesklý povrch



362

Klíče na trubky pro vysoké namáhání



L	Ø max"	Ø max mm	cena Kč	MO cena Kč
mm			Kč	Kč
200	1"gas	34	321	475
250	1"1/2gas	49	400	587
300	2"gas	60	485	714
350	2"gas	60	587	862
450	2"1/2gas	76	846	1245
600	3"gas	90	1280	1885
900	5"gas	140	1555	2290

378

Klíče na trubky, švédský typ, úzké čelisti 45°

DIN 5234



L	Ø max"	Ø max mm	cena Kč	MO cena Kč
mm			Kč	Kč
250	1/2"gas	21	465	584
320	1"gas	34	626	832
410	1"1/2gas	49	823	1098
550	2"gas	60	1310	1740
650	3"gas	90	2310	3070

386A

Robustní reverzační řetězové klíče na trubky



	Ø max	L	cena Kč	MO cena Kč
	mm	mm	Kč	Kč
386A/3	4"gas 115 mm	900	2345	3140
386A/4	6"gas 168 mm	900	4510	6040
386A/5	8"gas 220 mm	1100	5630	7590
386A/6	12"gas 324 mm	1300	9930	13370

993G

191 Kč **133 Kč**

Rovná špičatá pinzeta na pružiny, zakřivené kulaté konce s rýhováním vyrobená z nerez oceli, lesklý povrch

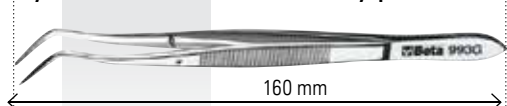

426MD

Rotační pilníky, vyrobeny z tvrdokovu

– Standardní brus s lámáním třísek

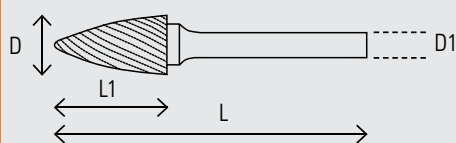

Pilník rotační, karbid, válcový



	D	D1	L1	L	cena Kč	MO cena Kč
426MD-3/CP3	3	3	14	38	78	116
426MD/CP6	6	6	16	50	142	215
426MD/CP8	8	6	19	63	152	233
426MD/CP9,5	9,5	6	19	63	223	339
426MD/CP12	12	6	25	69	321	487
426MD/CP16	16	6	25	69	524	793

Pilník rotační, karbid, válcový okrouhlý



	D	D1	L1	L	cena Kč	MO cena Kč
426MD-3/CT3	3	3	14	38	78	116
426MD/CT6	6	6	16	50	142	212
426MD/CT8	8	6	19	63	151	227
426MD/CT9,5	9,5	6	19	63	213	318
426MD/CT12	12	6	25	69	316	472
426MD/CT16	16	6	25	69	507	756

Pilník rotační, karbid, kulový



	D	D1	L1	L	cena Kč	MO cena Kč
426MD-3/S3	3	3	3	38	78	116
426MD/S6	6	6	5	50	118	178
426MD/S8	8	6	6,4	51	133	200
426MD/S9,5	9,5	6	8	53	166	251
426MD/S12	12	6	11	56	209	302
426MD/S16	16	6	14	59	344	520

Pilník rotační, karbid, oválný



	D	D1	L1	L	cena Kč	MO cena Kč
426MD-3/OV3	3	3	6	38	78	116
426MD/OV6	6	6	9,5	50	132	212
426MD/OV9,5	9,5	6	16	61	202	299
426MD/OV12	12	6	22	67	304	451
426MD/OV16	16	6	25	69	471	696

Pilník rotační, karbid, ostroúhlý okrouhlý



	D	D1	L1	L	cena Kč	MO cena Kč
426MD-3/FA3	3	3	13	38	78	116
426MD/FA6	6	6	19	50	131	197
426MD/FA8	8	6	19	63	136	206
426MD/FA9,5	9,5	6	19	63	205	312
426MD/FA12	12	6	25	69	273	414
426MD/FA16	16	6	25	69	440	665

Pilník rotační, karbid, ostroúhlý



	D	D1	L1	L	cena Kč	MO cena Kč
426MD-3/F3	3	3	13	38	78	116
426MD/F6	6	6	16	50	133	197
426MD/F8	8	6	19	63	142	209
426MD/F9,5	9,5	6	19	63	195	287
426MD/F12	12	6	25	69	259	384
426MD/F16	16	6	25	69	406	599

Pilník rotační, karbid, plamen



	D	D1	L1	L	cena Kč	MO cena Kč
426MD-3/OG3	3	3	16	38	78	116
426MD/OG6	6	6	16	50	136	200
426MD/OG8	8	6	19	63	167	249
426MD/OG10	10	6	25	70	202	296
426MD/OG12	12	6	32	76	346	511
426MD/OG16	16	6	36	81	554	820

Pilník rotační, karbid, zaoblený kužel



	D	D1	L1	L	cena Kč	MO cena Kč
426MD-3/TA3	3	3	13	38	78	116
426MD/TA6	6	6	16	50	135	200
426MD/TA8	8	6	22	67	169	251
426MD/TA9,5	9,5	6	27	72	204	302
426MD/TA12	12	6	28	73	300	445
426MD/TA16	16	6	25	78	538	793

Pilník rotační, karbid, kuželový



	D	D	L1	L	cena Kč	MO cena Kč
426MD-3/T3	3	3	11	38	78	116
426MD/T6	6	6	19	50	138	209
426MD/T8	8	6	19	63	129	194
426MD/T9,5	9,5	6	16	63	182	275
426MD/T12	12	6	22	69	231	348
426MD/T16	16	6	25	70	368	554

426MD-3/SX9

1.106 Kč **728 Kč**

Sada 9 rotačních karbidových pilníků v plastové krabičce

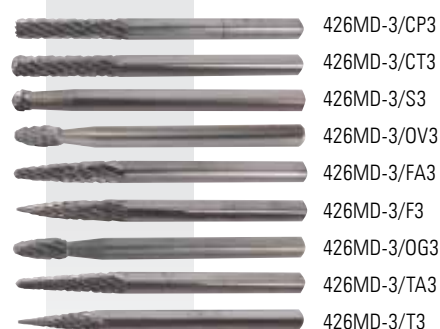

DO VYPRODÁNÍ ZÁSOB

UVEDENÉ CENY JSOU ZA KUS BEZ DPH

426MD/SP10 2.130 Kč

3.410 Kč

Sada 10 rotačních fréz, pro ocel (včetně nerezové oceli)

426MD/CP-426MD/CT-
426MD/F- 426MD/T-
426MD/S

Ø 8÷12 mm



436

Reverzační vratidla na závitníky s ráčnou

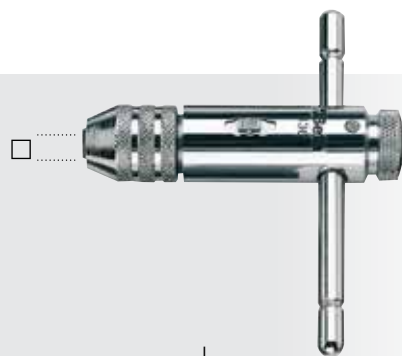

	□	L	cena Kč	MO cena Kč
436/1	2÷5 M3÷M8	85	361	496
436/2	4,6÷8 M5÷M12	110	462	638

436L

Reverzační vratidla na závitníky s ráčnou, dlouhá řada



	□	L	cena Kč	MO cena Kč
436L/1	2÷5 M3÷M8	245	570	783
436L/2	4,6÷8 M5÷M12	295	671	926

410/SP25

1.495 Kč

1.184 Kč

Sada 25 vrtáků, krátké,
HSS, cylindrické
Ø 1÷13 x 0,5 mm

DIN 338 ISO 235

R ≤ 650 N/mm²

HV ~ 750÷820

**446/C48**

10.470 Kč

8.290 Kč

Sada závitníků a závitnic
z chromované oceli, metrický závit,
a příslušenství v dřevěném kufříku



430 M – 3x0,5-4x0,7-5x0,8-6x1-8x1,25-
10x1,5-12x1,75-14x2-16x2-18x2,5-20x2,5 mm

440 M – 3x0,5-4x0,7-5x0,8-6x1-8x1,25 mm

440A M – 10x1,5-12x1,75-14x2-16x2-
18x2,5-20x2,5 mm

435/1-435/3

444/1-444/2

rozměry kufříku: 580x300x50 mm

váha: 5 kg

562/2

49.430 Kč

38.910 Kč

Násobiče momentu, poměr 5:1

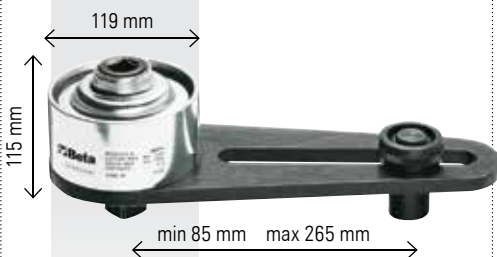

Nm	Kgfm	lbf.in	□	■	váha:
3400	340	2500	3/4"	1"	7 kg

560/C2

26.380 Kč

20.860 Kč

Násobič momentu, poměr 5:1,
a příslušenství v plastovém kufříku

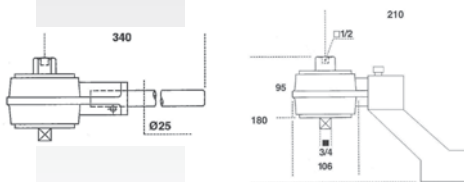

Nm	Kgfm	lbf.in	□	■
1300	130	960	1/2"	3/4"

rozměry kufříku: 310x275x120 mm
váha: 3,8 kg**667N**

Momentové klíče se signalizací
kliknutím a oboustrannou ráčnou,
pro pravostranné i levostranné
utahování, přesnost utahování: ±3%

UNI EN ISO 6789

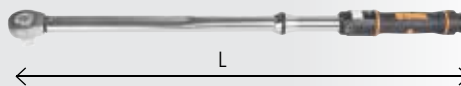
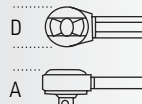
**667N/20**

4.270 Kč

3.100 Kč

1/2"	D	A	L	váha		
Nm	Kgfm	lbf.in	mm	mm	mm	kg
40÷200	4÷20	30÷150	40	43	470	1,01

667N/30

4.780 Kč

3.440 Kč

1/2"	D	A	L	váha		
Nm	Kgfm	lbf.in	mm	mm	mm	kg
60÷300	6÷30	50÷220	40	43	598	1,38

667N/40

12.190 Kč

8.800 Kč

3/4"	D	A	L	váha		
Nm	Kgfm	lbf.in	mm	mm	mm	kg
80÷400	8÷40	60÷295	50	50	711	2,09

560/C4+

26.120 Kč

20.860 Kč

Násobič momentu, poměr 5:1, s nohou
pro zachycení zpětné reakce

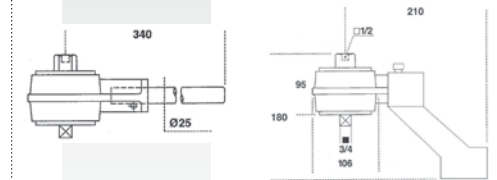

Nm	Kgfm	lbf.in	□	■
2700	270	2000	3/4"	1"

rozměry kufříku: 310x275x120 mm
váha: 5 kg**677**

Momentový klíč s omezovací západkou se zasouvací reverzibilní ráčnou pro utahování pravých a levých závitů s přesností +/-4%

UNI EN ISO 6789

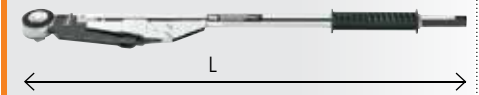
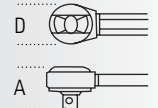
**677/50**

13.430 Kč

9.900 Kč

D	A	L	váha
mm	mm	mm	kg
70	55	915	5,2

677/70

14.010 Kč

10.290 Kč

D	A	L	váha
mm	mm	mm	kg
70	55	1140	6,2

677/100

14.490 Kč

10.660 Kč

D	A	L	váha
mm	mm	mm	kg
70	55	1470	7,5

677/C150 18.890 Kč

24.760 Kč

Momentové klíče položka 677
v pouzdru

UNI EN 26789 ISO 6789

3/4"

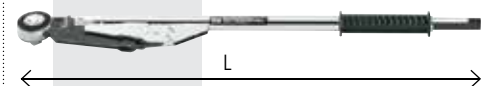

Nm	Kgfm	lbf.in	D mm	A mm	L mm	váha kg
700÷1500	70÷150	500÷1000	70	70	1475	10,4

677/CP200 36.090 Kč

49.000 Kč

Momentový klíč s omezovací
západkou se zasouvací reverzibilní
ráčnou pro utahování pravých
a levých závitů s přesností: ± 4%
v pouzdru

UNI EN ISO 6789

1"



Nm	Kgfm	lbf.in	D mm	A mm	L mm	váha kg
900÷2000	90÷200	600÷1500	70	63	1920	13

720FTX/SB6 1.100 Kč

1.600 Kč

Sada 6 nástrčných vnitřních rázových
hlavic TORX na kovové kolejniče

E10-E12-E14-E16-E18-E20

1/2"



728FTX

Nástavce pro
nárazovou
rukojeť pro
šrouby s
hlavou Torx®



Ø	L	Ø1	cena Kč	MO cena Kč
E20 mm	28,5 mm	50 mm	367	548
E22 mm	30,0 mm	59 mm	367	548
E24 mm	32,5 mm	50 mm	367	548

3/4"

720/C12 1.775 Kč

2.570 Kč

12 nástavců pro rázovou rukojeť

10-11-12-13-14-17-19-22-24-27-30-32 mm

1/2"



rozměry kufříku: 195x80x55 mm
váha: 2 kg

728/C10 3.450 Kč

5.150 Kč

Sada 10 rázových hlavic

17-19-22-24-27-30-32-36-41-46 mm

3/4"



rozměry kufříku: 275x120x65 mm
váha: 5,7 kg

720/16 209 Kč

324 Kč

Rázový adaptér, 1/2" samice
a 3/4" samec

1/2"

□ 1/2
■ 3/4



728/15 350 Kč

526 Kč

Rázový adaptér, 3/4" samice
a 1/2" samec

3/4"

■ 1/2 □ 3/4



728/16 451 Kč

669 Kč

Rázový adaptér, 3/4" samice a 1"
samec

3/4"

■ 1 □ 3/4



729/15 553 Kč

838 Kč

Rázový adaptér, 1" samice a 3/4"
samec

1"

□ 1
■ 3/4



Vždy aplikujte sílu rovnoměrně a postupně abyste zabránili poškození nebo případnému zranění

867

Hlavice 1/2 s uchycením do koncovky
šroubováku 867

10-

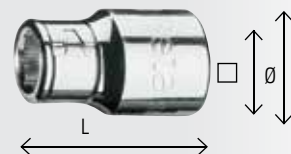

	mm	□	L mm	Ø mm	cena Kč	MO cena Kč
867/1	10	3/8"	38	17	76	106
867/2	10	1/2"	38	22	83	119

867PE

Šestihránné bity

10-



mm	cena Kč	MO cena Kč
4	20	29
5	20	29
6	20	29
7	20	29
8	20	29
10	20	29
12	29	41

867PE/L

Šestihránné bity dlouhé

10-



mm	cena Kč	MO cena Kč
4	36	50
5	36	50
6	36	50
7	36	50
8	36	50
10	36	50
12	50	70

867XZN

Bity s profilem XZN®

	cena Kč	MO cena Kč	30 mm
M4	25	35	
M5	25	35	
M6	25	35	
M8	25	35	
M10	25	35	
M12	36	50	

867XZN/L

Bity s profilem XZN® dlouhé

	cena Kč	MO cena Kč	75 mm
M5	40	56	
M6	40	56	
M8	40	56	
M10	40	56	
M12	55	77	

867TX

Bity pro šrouby s hlavou Torx®

	cena Kč	MO cena Kč	30 mm
T20	21	29	
T25	21	29	
T30	21	29	
T40	21	29	
T45	21	29	
T50	21	29	
T55	21	29	

867TX/L

Bity pro šrouby s hlavou Torx® dlouhé

	cena Kč	MO cena Kč	75 mm
T20	32	46	
T25	32	46	
T30	32	46	
T40	32	46	
T45	32	46	
T50	32	46	
T55	32	46	

867RTX

Bity pro šrouby s hlavou Tamper Resistant Torx®

	cena Kč	MO cena Kč	30 mm
T20	21	30	
T25	21	30	
T30	21	30	
T40	21	30	
T45	21	30	
T50	21	30	
T55	21	30	

867RTX/L

Bity pro šrouby s hlavou Tamper Resistant Torx® dlouhé

	cena Kč	MO cena Kč	75 mm
T20	36	50	
T25	36	50	
T30	36	50	
T40	36	50	
T45	36	50	
T50	36	50	
T55	36	50	

867RIBE

Bity s profilem RIBE

	cena Kč	MO cena Kč	30 mm
M5	22	30	
M6	22	30	
M7	22	30	
M8	22	30	
M9	22	30	
M10	22	30	
M11	33	45	
M12	33	45	
M13	33	45	

867RIBE/L

Bity s profilem RIBE, dlouhé

	cena Kč	MO cena Kč	75 mm
M5	36	50	
M6	36	50	
M7	36	50	
M8	36	50	
M9	36	50	
M10	36	50	
M11	48	67	
M12	48	67	
M13	48	67	

900BG/30146 Kč **113 Kč**

1/4" otáčivá rukojeť

UNI/ISO 3315 DIN 3122

**900/42**157 Kč **110 Kč**

1/4" posuvná rukojeť tvaru T

UNI/ISO 3315 DIN 3122

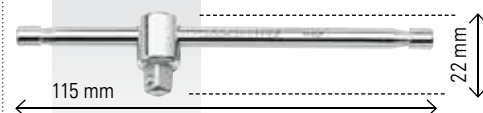
**867/C52**

2.085 Kč

1.495 Kč

52 šestihranných bitů a 2 příslušenství



867PE	○ 4-5-6-7-8-10-12 mm
867PE/L	○ 4-5-6-7-8-10-12 mm
867XZN	○ M5-M6-M8-M10-M12
867XZN/L	○ M5-M6-M8-M10-M12
867TX	⊗ T20-T25-T30-T40-T45-T50-T55
867TX/L	⊗ T20-T25-T30-T40-T45-T50-T55
867RTX	⊗ T20-T25-T30-T40-T45-T50-T55
867RTX/L	⊗ T20-T25-T30-T40-T45-T50-T55
867/1	○ 10 mm - □ 3/8"
867/2	○ 10 mm - □ 1/2"

rozměry kufříku: 250x170x70 mm
váha: 2,1 kg**900/55**678 Kč **541 Kč**

1/4" oboustranná ráčna, 48 zubů

UNI/ISO 3315 DIN 3122

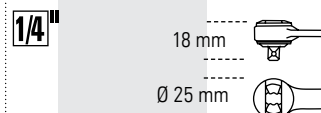
**920/42**251 Kč **169 Kč**

1/2" posuvná rukojeť tvaru T

UNI/ISO 3315 DIN 3122

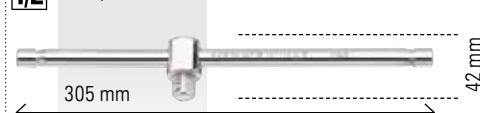

920/44 367 Kč

478 Kč

1/2" otočná rukojeť

UNI/ISO 3315 DIN 3122

1/2"

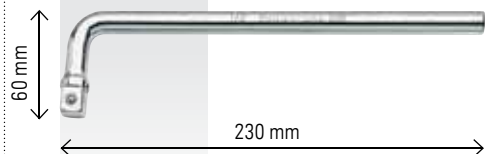

920/55 818 Kč

1.025 Kč

1/2" reverzibilní ráčna, 72 zubů

UNI/ISO 3315 DIN 3122

72 1/2"

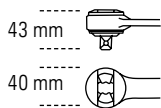

928/42 609 Kč

838 Kč

3/4" posuvná rukojeť tvaru T

UNI/ISO 3315 DIN 3122

3/4"

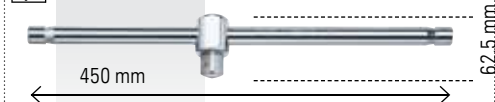

928/55 2.425 Kč

3.180 Kč

3/4" oboustranná ráčna, 72 zubů

72 3/4"

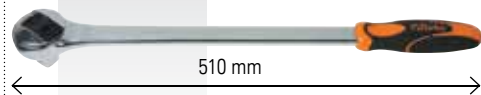
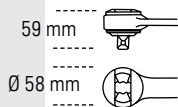

929/55 2.790 Kč

3.940 Kč

1" oboustranná ráčna, 72 zubů

72 1"

UNI/ISO 3315 DIN 3122

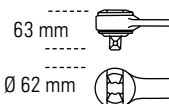

929/42 1.215 Kč

1.685 Kč

1" posuvná rukojeť tvaru T

UNI/ISO 3315 DIN 3122

1"

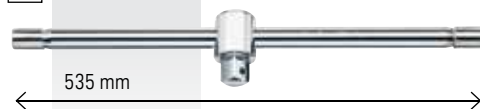

920A/SB13 1.200 Kč

1.610 Kč

Sada 13 šestihřanných hlavic na kovové kolejničce

10-11-12-13-14-15-16-17-18-19-20-21-22 mm

1/2"



920A/SB8 812 Kč

1.095 Kč

Sada 8 šestihřanných hlavic na kovové kolejničce

23-24-25-26-27-28-30-32 mm

1/2"



920FTX/SB6 790 Kč

1.108 Kč

Sada 6 nástrčných vnitřních hlavic TORX na kovové kolejničce

E10-E12-E14-E16-E18-E20

1/2"



920PE/SB9 1.460 Kč

2.170 Kč

Sada 9 zástrčných šestihřanných hlavic na kovové kolejničce

4-5-6-8-10-5L-6L-8L-10L mm

1/2"



920AL/SB11 2.000 Kč

2.990 Kč

Sada 11 dlouhých šestihřanných hlavic na kovové kolejničce

10-12-13-14-15-16-17-18-19-21-22 mm

1/2"



935

Oboustranné šestihřanné nástrčné klíče, lehká série

UNI/ISO 6746 DIN 896



	L	cena Kč	MO cena Kč
10x11	120	118	151
12x13	130	135	172
14x15	140	164	209
16x17	150	175	221
18x19	160	203	260
20x22	170	248	315
21x23	180	282	366
24x26	190	321	420
25x28	200	350	454
27x29	210	384	499
30x32	220	446	578

988/K4 271 Kč

363 Kč

Sada 4 plastových plochých dlát odolných vůči poškrábání



1033

Kleště na vnitřní pojistné kroužky, zahnuté provedení, 45°, rukojeti potažené vrstvou PVC

UNI 7914 DIN 5256



L	Ø mm	cena Kč	MO cena Kč
140x0,9	8÷12	290	369
140x1,3	12÷25	295	372
180	19÷60	321	405
225	40÷100	395	535

1037

Kleště na vnější pojistné kroužky, zahnuté provedení, 45°, rukojeti potažené vrstvou PVC

UNI 7915 DIN 5254



L mm	Ø mm	cena Kč	MO cena Kč
140x0,9	3÷10	321	408
140x1,3	10÷25	321	408
175	19÷60	333	420
225	40÷100	406	544

1047BM

744 Kč

547 Kč

Kleště sikovky, nastavení tlačítkem, rukojeti ze dvou různých materiálů

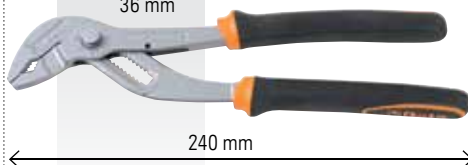
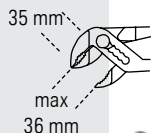

240 mm

1082

Diagonální štípací kleště, rukojeti potažené protiskluzovou dvojitou vrstvou PVC

UNI/ISO 5749

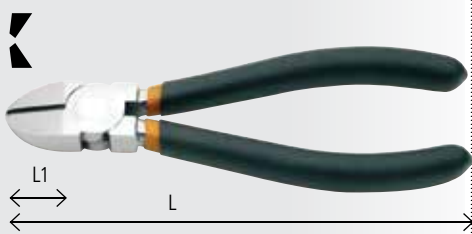

L mm	L1 mm	Ø mm	cena Kč	MO cena Kč
140	20	1,6	299	378
160	22	1,6	321	408

1095N

529 Kč

395 Kč

Diagonální štípací kleště s přepínací páčkou

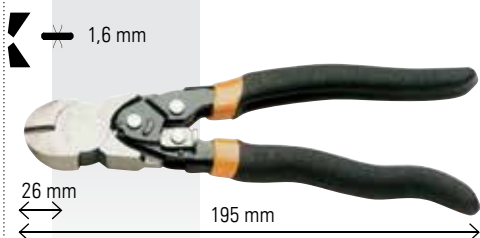

26 mm

195 mm

1102

617 Kč

460 Kč

Malé pákové nůžky

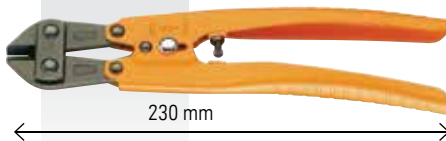
R = 80 Kgf/mm² 4 mm

230 mm

1150

Kombinované kleště leskle chromované, rukojeti potažené protiskluzovou dvojitou vrstvou PVC

ISO 5746

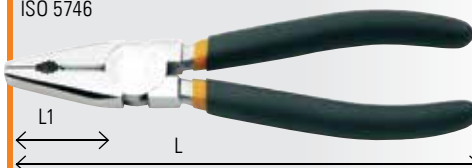

L mm	L1 mm	Ø mm	cena Kč	MO cena Kč
160	37	1,6	265	336
180	41	1,8	290	366
200	45	2,0	316	399
220	50	2,0	343	433

1166

Kleště s velmi dlouhými jehlovými vroubkovanými čelistmi, rukojeti potažené protiskluzovou dvojitou vrstvou PVC

ISO 5745

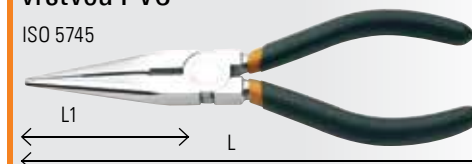

L mm	L1 mm	Ø mm	cena Kč	MO cena Kč
160	56	1,6	321	405
200	76	1,6	367	463

1201

Šroubováky ploché

ISO 2380

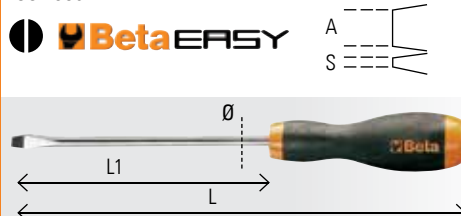

SxAxL1 mm	L mm	Ø mm	cena Kč	MO cena Kč
0,4x2,5x50	146	2,5	46	60
0,4x2,5x75	166	2,5	48	62
0,5x3x75	171	3,0	49	63
0,5x3x100	196	3,0	49	64
0,6x3,5x75	171	3,5	49	64
0,6x3,5x100	196	3,5	50	65
0,8x4x100	196	4,0	50	65
0,8x4x125	221	4,0	51	66
0,8x4x150	246	4,0	54	71
1,0x5,5x100	209	5,0	61	80
1,0x5,5x125	234	5,0	63	82
1,0x5,5x150	259	5,0	65	85
1,2x6,5x100	220	6,0	71	92
1,2x6,5x125	234	6,0	73	95
1,2x6,5x150	270	6,0	73	97
1,2x8x150	282	8,0	101	132
1,2x8x200	332	8,0	107	140
1,6x10x200	332	9,5	120	157

UVEDENÉ CENY JSOU ZA KUS BEZ DPH

1202

Křížové šroubováky Phillips®

UNI/ISO 8764

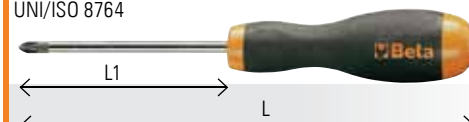

PHxDxL1 mm	L mm	cena Kč	MO cena Kč
0x3x60	156	45	58
0x3x100	200	50	65
1x4,5x80	189	59	77
1x4,5x120	229	64	83
2x6x100	220	71	92
2x6x150	270	76	99
3x8x150	282	103	134
4x9,5x200	332	127	163

1203/D5

416 Kč

321 Kč

Sada 5 šroubováků

Beta EASY

- 1201 0,6x3,5x100-1,0x5,5x150-1,2x6,5x150 mm
- 1202 PH1x4,5x80-PH2x6x100 mm

**1207TX** Beta EASY

Šroubováky na šrouby s hlavou Torx®, s rukojetmi

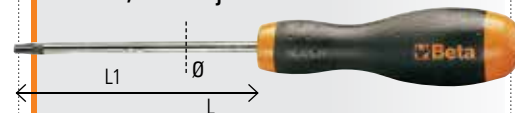

T	L1 mm	L mm	Ø mm	cena Kč	MO cena Kč
T5	50	150	3	50	65
T6	60	156	4	51	66
T7	60	156	4	52	67
T8	60	156	4	53	68
T9	60	156	4	54	70
T10	80	189	5	67	86
T15	80	189	5	69	89
T20	100	209	5	71	94
T25	100	209	5	72	93
T27	100	220	6	78	101
T30	100	220	6	81	104
T40	130	262	7	110	142
T45	130	262	8	113	146

1243/D7

1.540 Kč

1.122 Kč

Sada 7 šroubováků s ocelovou hlavou

- 1241 1x5,5x100-1,2x6,5x125-1,2x8x150-1,6x10x200 mm
- 1242 PH1x4,5x100-PH2x6x100-PH3x8x150 mm



1128BSX 300 Kč

402-Kč

Nůžky pro elektrikáře s odstupňovanými frézovacími profily, v pouzdře

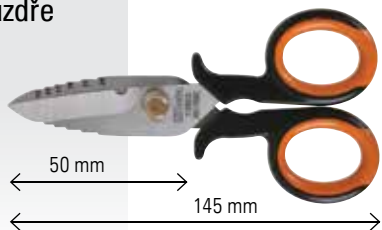

1467 4.090 Kč

5.540-Kč

Odsávač brzdové kapaliny

– Tlak: min 5 bar, max 11,5 bar
– 1,5 l



1479/B27 1.026 Kč

1.380-Kč

Sada 27ks plastových nářadí z nylonu, pro montáž a demontáž přístrojové desky a plastových dílů



1497CEL 257 Kč

345-Kč

Nástroj pro odstranění elektrických konektorů od vozů ze skupiny VAG group
Umožňují rychlé odpojení konektorů bez poškození



1488–1488L

Klíč na olejový filtr s dvojitým řetízem

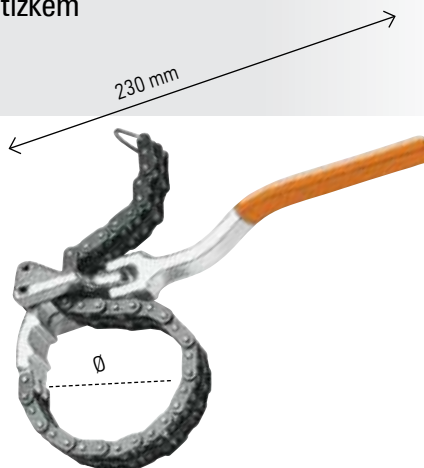

	Ø mm	cena Kč	MO cena Kč
1488	60÷110	1100	1490
1488L	60÷160	1235	1750

1497/C23 2.900 Kč

3.970-Kč

Sada 23 nástrojů na rozpojování elektrických konektorů



rozměry kufříku: 420x250x45 mm
váha: 1,7 kg

1500N

Univerzální stahovák s 2 posuvnými rameny



	A min÷max mm	L mm	cena Kč	MO cena Kč
1500N/0	18÷65	70	840	1120
1500N/1	23÷70	100	857	1140
1500N/2	23÷100	100	869	1165
1500N/3	35÷140	150	1500	2010
1500N/4	35÷190	150	1605	2135
1500N/5	43÷250	205	3190	4220
1500N/6	43÷320	205	3410	4530

1662

Číselníkový ukazatel, přesnost 0,01 mm

DIN 878



C = pole číselníku

	C mm	cena Kč	MO cena Kč
1662 1	0÷5	1010	1420
1662 2	0÷10	1235	1735

1662SPO 637 Kč

871-Kč

Magnetická podstava



1683

Polotuhá pravítka se stupnicí, vyrobeno z nerezové oceli

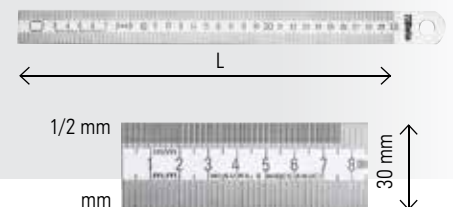

L mm	cena Kč	MO cena Kč
300	102	154
500	178	272
1000	415	635
1500	1015	1560

1692

Svinovací metry, z dvou různých materiálů, pouzdra z ABS odolná proti nárazům, ocelové pásky, třída přesnosti II



L m	S mm	cena Kč	MO cena Kč
1692 2	2	16	65
1692 3	3	16	67
1692 5	5	19	95
1692 8	8	25	183

1707

302-Kč

226 Kč

Měřič stoupání závitů

Pro metrické závit ISO 60° a závit Whitworth 55°

P (ISO) 0,25÷6

W 62÷4x1"

**1707A|1-2-3**

Měrky zaoblení, konkávní a konvexní ocelové břity



	R mm	cena Kč	MO cena Kč
1707A 1	1,0÷7,0	353	469
1707A 2	7,5÷15	384	511
1707A 3	15,5÷25	384	511

1708

Metrické spárové měrky

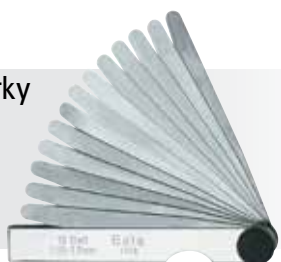

	S mm	cena Kč	MO cena Kč
1708/8	0,05÷0,50	78	107
1708/13	0,05÷1,00	90	128
1708/20	0,05÷1,00	141	209

1742A/C

9.500-Kč

6.940 Kč

Nýťovací kleště, položka 1742A

se sadou 60 závitových ocelových nýtů



	M	Ø mm	szt.
1742R-A/M5	5	7	20
1742R-A/M6	6	9	20
1742R-A/M8	8	11	10
1742R-A/M10	10	13	10

rozměry kufříku: 536x310x80 mm
váha: 2,1 kg**1740A**

1.935-Kč

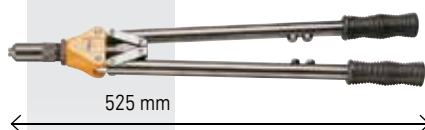
1.465 KčNýťovací kleště pro vysoké namáhání
dodávané s 5 vyměnitelnými nástavci

Ø mm	3,2	4	4,8	5	6	6,4
Aluminium	•	•	•	•	•	•
Nerezová ocel	•	•	•	•	•	•

1742

1.915-Kč

1.375 KčNýťovací kleště pro závitové nýty
se 4 vyměnitelnými nástavci

M	Ø mm	L mm
3	5	11
4	6	11
5	7	13
6	9	17

1750KG10

3.280-Kč

2.480 KčPáková maznice, 10 kg,
s vysokotlakou hadicí, 2 m

- Kompletní s otočnou koncovkou, zamezující zaškrčení hadice
- Tělo z hliníkového odlitku s kontrolním ventilem
- 3 rozdílné úrovně tlaku:
4 g - 275 bar
7 g - 206 bar
9 g - 137 bar
- Váha: 3500 g

**1756B**

375-Kč

243 Kč

Tužková olejnička

cc 500

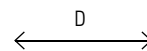
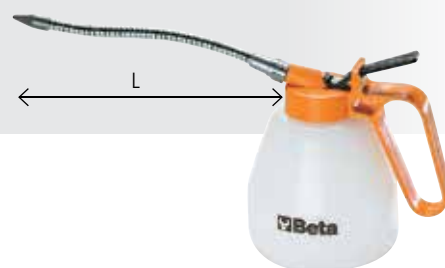
**1753**Plastové tlakové olejničky
s ohebnými hubicemi

cc	D mm	L mm	cena Kč	MO cena Kč
200	65	190	138	185
300	80	190	144	194
500	95	190	149	200
700	95	190	153	206

1777BM

178-Kč

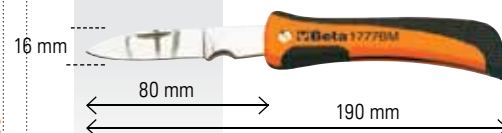
112 KčSklopný nůž s výřezem pro odizolování
vodičů, čepel z nerezové oceli**1777T**

423-Kč

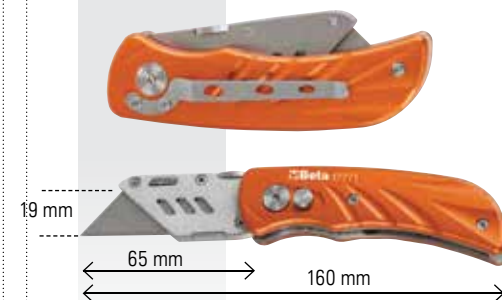
293 KčSklopný nůž s lichoběžníkovou čepelí
z nerezové oceli, 5 náhradních čepelí**1778W**

448-Kč

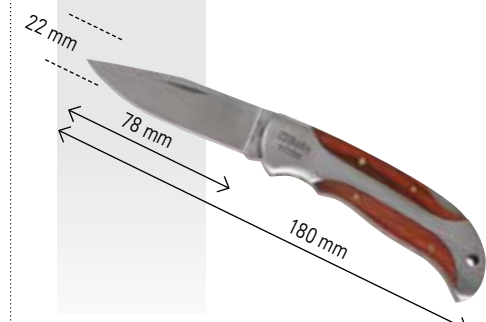
305 KčSklopný nůž, čepel z nerezové oceli,
rukojeť s dřevěným osazením

1778D

357 Kč

243 Kč

Sklopný nůž, čepel a rukojeť z nerezové oceli

**1778SOS**

457 Kč

310 Kč

Nůž na bezpečnostní pásy s hrotem na rozbití okna, v pouzdře

**1784**

Nůžky pro vysoké namáhání



L mm	cena Kč	MO cena Kč
200	321	466
250	429	617
300	620	877

1919F1/2

3.030 Kč

2.100 Kč

Filtr-regulátor-mazací zařízení

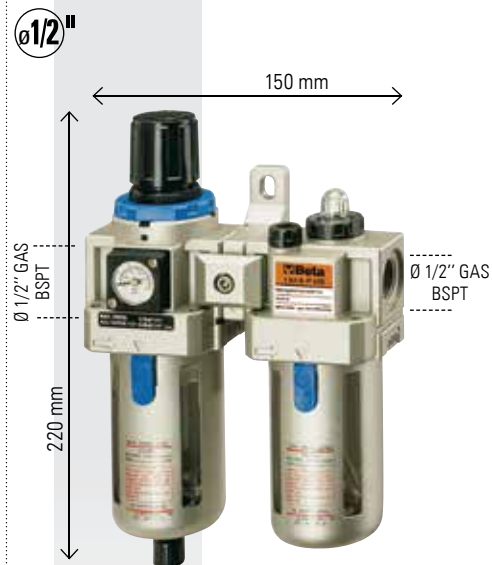

Vstup vzduchu/výstup: 1/2" GAS BSPT
 Maximální kapacita vzduchu: 2500l/min
 Maximální tlak: 9,5 barů
 Provozní tlak: 0,5-8,5 barů
 Provozní teplota: 5-60°C
 Kapacita fi ltru: 7 μm
 Kapacita nádoby 60 cc / olej 90 cc
 Váha: 1.300 g

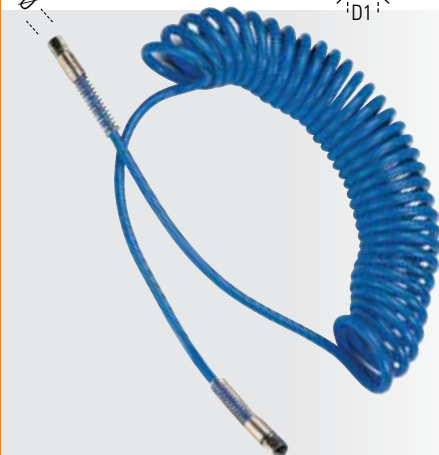
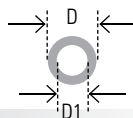
1915B 1915CPolyuretanové kroucené hadice,
95 Shore**1915B** délka až 9 m

D1xD mm	Ø GAS BSP	cena Kč	MO cena Kč
6,5x10	1/4"	502	753
8x12	1/4"	592	917
11x16	3/8"	948	1460

1915C délka až 12 m

D1xD mm	Ø GAS BSP	cena Kč	MO cena Kč
6,5x10	1/4"	558	850
8x12	1/4"	711	1077
11x16	3/8"	1156	1780

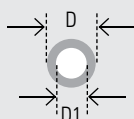
1915D 1915EOpletená polyuretanová
hadice, 95 Shore**1915D** délka až 9 m

D1xD mm	Ø GAS BSP	cena Kč	MO cena Kč
8x12	1/4"	666	895
11x16	3/8"	1026	1415

1915E délka až 12 m

D1xD mm	Ø GAS BSP	cena Kč	MO cena Kč
8x12	1/4"	852	1171
11x16	3/8"	1235	1780

AH0379145

2.330 Kč

1.535 Kč

Tlaková hadice 13x19, 15 m

- Hadice z vyztuženého PVC
- Koncovky s vnějším závitem 1/2"
- Max. pracovní tlak 20 barů

**AH060418**

1.003 Kč

666 KčHomologovaná pistole na huštění
pneumatik s manometrem 25/D-RB

Technické parametry:

- Poniklované tělo z hliníku
- Manometr s pr. 60 mm
- Dvojitá stupnice, 0-10 bar a 0-140 psi
- Odpouštěcí tlačítko přebytečného vzduchu
- Svorka 25/W
- Gumová hadice o délce 400 mm
- Protiskluzová gumová rukojeť
- Rozměry: 215x165x40 mm
- Hmotnost: 430 g
- Maximální pracovní tlak 10 barů (145 psi)



CE

**AH0613146**

90 Kč

62 KčNáhradní hadice 400 mm k pistoli
na huštění pneumatik
25/D-RB

L=400 mm

1921B1

3.470 Kč

2.590 Kč**Malá reverzační pneumatická ráčna**

S mechanickou západkou

1/4" CE

130 mm



Volná rychlost – 350 obr./min
 Max. krouticí moment – 24 Nm
 Vzduchový přívod – 1/4" GAS
 Pracovní tlak – 6,2 bar
 Průměrná spotřeba vzduchu – 68 l/min
 Vnitřní průměr hadice (Ø) – 8 mm
 Kapacita šroubu – (kl. 8,8) M7 ● 11 mm
 Kapacita šroubu – (kl. 12,9) M6 ● 10 mm
 Váha: 400 g

1921M2

3.010 Kč

2.250 Kč**Reverzační ráčna**

S mechanickou západkou

3/8" CE

198 mm



Volná rychlost – 200 obr./min
 Max. krouticí moment – 27 Nm
 Vzduchový přívod – 1/4" GAS
 Pracovní tlak – 6,2 bar
 Průměrná spotřeba vzduchu – 96 l/min
 Vnitřní průměr hadice (Ø) – 8 mm
 Kapacita šroubu – (kl. 8,8) M7 ● 11 mm
 Kapacita šroubu – (kl. 12,9) M6 ● 10 mm
 Váha: 640 g

1921N3

3.010 Kč

2.250 Kč**Reverzační ráčna**

S mechanickou západkou

1/2" CE

46 mm

258 mm



Volná rychlost – 150 obr./min
 Max. krouticí moment – 68 Nm
 Vzduchový přívod – 1/4" GAS
 Pracovní tlak – 6,2 bar
 Průměrná spotřeba vzduchu – 140 l/min
 Vnitřní průměr hadice (Ø) – 10 mm
 Kapacita šroubu – (kl. 8,8) M10 ● 16 mm
 Kapacita šroubu – (kl. 12,9) M8 ● 13 mm
 Váha: 1,22 kg

1927CD

5.830 Kč

3.840 Kč**Pneumatická rázová utahovačka,**
vyrobená z kompozitního materiálu

Dvojitě přiklepové impulzní zařízení

1/2" CE

Volná rychlost – 7.000 obr./min.
 Max. krouticí moment – 1.020 Nm
 Pracovní utahovací moment – 610 Nm
 Vzduchový přívod – 1/4" GAS
 Pracovní tlak – 6,2 Bar
 Průměrná spotřeba vzduchu – 130 l/min
 Vnitřní průměr hadice (Ø) – 10 mm
 Kapacita šroubu – kl. 8.8 M22 ● 34 mm
 Kapacita šroubu – kl. 12.9 M18 ● 27 mm
 Váha: 1,9 kg



191 mm

186 mm

1927P

7.220 Kč

5.430 Kč**Pneumatická rázová utahovačka,**
vyrobená z kompozitního materiálu

Dvojitě přiklepové impulzní zařízení

- Lehké a dobře vyvážené pro snazší používání
- Oboustranná páka
- Tři nastavitelné polohy šroubování
- Výfuk skrz rukojeť

1/2" CE

Volná rychlost – 7.500 obr./min
 Max. krouticí moment – 1750 Nm
 Pracovní tlak – 6,2 Bar
 Průměrná spotřeba vzduchu – 290 l/min
 Vnitřní průměr hadice (Ø) – 10 mm
 Kapacita šroubu – kl. 8.8 M24 ● 36 mm
 Kapacita šroubu – kl. 12.9 M20 ● 30 mm
 Váha: 2 kg



191 mm

186 mm

1927XM

5.020 Kč

3.820 Kč**Pneumatická rázová utahovačka,**
jednokladívková, kompaktní

Impulzní mechanismus typu „jednokladívkový úder“

- Velmi kompaktní a výkonný
- Tři nastavitelné polohy utahování / povolování
- Výfuk skrz rukojeť
- Vyvažovací hák

1/2" CE

Volná rychlost – 10.000 obr./min.
 Max. krouticí moment – 770 Nm
 Vzduchový přívod – 1/4" GAS
 Pracovní tlak – 6,2 Bar
 Průměrná spotřeba vzduchu – 122 l/min
 Vnitřní průměr hadice (Ø) – 10 mm
 Kapacita šroubu – kl. 8.8 M22 ● 34 mm
 Kapacita šroubu – kl. 12.9 M18 ● 27 mm
 Váha: 1.300 g



109 mm

188 mm

1930HLA

31.340 Kč

22.500 Kč**Obousměrná rázová utahovačka**

Dvojitě příklepové impulzní zařízení

1" CE



Volná rychlost – 3.000 obr./min.
 Max. krouticí moment – 3.661 Nm
 Vzduchový přívod – 1/2" GAS
 Pracovní tlak – 6,2 Bar
 Průměrná spotřeba vzduchu – 460 l/min
 Vnitřní průměr hadice (Ø) – 13 mm
 Kapacita šroubu – kl 8.8 M42 ● 65 mm
 Kapacita šroubu – kl 12.9 M33 ● 50 mm
 Váha: 16.400 g

1930NCD

22.570 Kč

15.790 Kč**Obousměrná rázová utahovačka,
vyrobená z kompozitního materiálu**

Dvojitě příklepové impulzní zařízení

1" CE

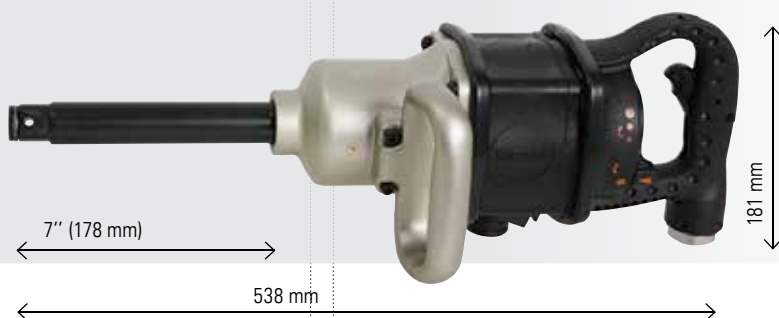

Volná rychlost – 4.000 obr./min.
 Max. krouticí moment – 2445 Nm
 Vzduchový přívod – 1/2" GAS
 Pracovní tlak – 6,2 Bar
 Průměrná spotřeba vzduchu – 320 l/min
 Vnitřní průměr hadice (Ø) – 13 mm
 Kapacita šroubu – kl 8.8 M36 ● 55 mm
 Kapacita šroubu – kl 12.9 M30 ● 46 mm
 Váha: 8,75 kg

1930CD

21.960 Kč

15.510 Kč**Obousměrná rázová utahovačka,
vyrobená z kompozitního materiálu**

Dvojitě příklepové impulzní zařízení

1" CE



Volná rychlost – 4.000 obr./min.
 Max. krouticí moment – 2445 Nm
 Vzduchový přívod – 1/2" GAS
 Pracovní tlak – 6,2 Bar
 Průměrná spotřeba vzduchu – 320 l/min
 Vnitřní průměr hadice (Ø) – 13 mm
 Kapacita šroubu – kl 8.8 M36 ● 55 mm
 Kapacita šroubu – kl 12.9 M30 ● 46 mm
 Váha: 7,1 kg

1931AN10

3.940 Kč

2.790 Kč**Reverzační úhlová vrtačka**

ø10 CE



Kapacita sklíčidla – 1÷10 mm
 Vřetenový závit – 3/8" 24 UNF
 Volná rychlost – 1400 obr/min
 Vzduchový přívod – 1/4" GAS
 Výkon – 0,38 kW
 Pracovní tlak – 6,2 bar
 Průměrná spotřeba vzduchu – 150 l/min
 Vnitřní průměr hadice (Ø) – 10 mm
 Váha: 1.050 g

1932B10

2.445 Kč

1.750 Kč**Reverzační vrtačka**

ø10 CE



Kapacita sklíčidla – 1÷10 mm
 Vřetenový závit – 3/8" 24 UNF
 Volná rychlost – 1.800 obr/min
 Vzduchový přívod – 1/4" GAS
 Výkon – 0,44 kW
 Pracovní tlak – 6,2 bar
 Průměrná spotřeba vzduchu – 160 l/min
 Vnitřní průměr hadice (Ø) – 10 mm
 Váha: 1.150 g

1932RS13

3.210 Kč

2.250 Kč**Obousměrná vrtačka**

ø13 CE



Kapacita sklíčidla – 1,5÷13 mm
 Vřetenový závit – 1/2" 20 UNC
 Volná rychlost – 750 obr/min
 Vzduchový přívod – 1/4" GAS
 Výkon – 0,55 kW
 Pracovní tlak – 6,2 bar
 Průměrná spotřeba vzduchu – 160 l/min
 Vnitřní průměr hadice (Ø) – 10 mm
 Váha: 1.400 g

1937N10 3.940 Kč

5.630 Kč

Pneumatická pásová bruska

CE



Velikost brusného kotouče – 10x330 mm
 Volná rychlost – 20.000 obr./min
 Vzduchový přívod – 1/4" GAS
 Výkon – 0,37 kW
 Pracovní tlak – 6,2 Bar
 Průměrná spotřeba vzduchu – 374 l/min
 Vnitřní průměr hadice (Ø) – 10 mm
 Váha: 850 g

1937N20 4.450 Kč

6.290 Kč

Pneumatická pásová bruska

CE



Velikost brusného kotouče – 20x520 mm
 Volná rychlost – 16.000 obr./min
 Vzduchový přívod – 1/4" GAS
 Výkon – 0,45 kW
 Pracovní tlak – 6,2 bar
 Průměrná spotřeba vzduchu – 400 l/min
 Vnitřní průměr hadice (Ø) – 10 mm
 Váha: 1600 g

1933AN90 1.910 Kč

2.590 Kč

Úhlová bruska

CE



Kapacita sklíčidla – 3-6 mm
 Volná rychlost – 20.000 obr./min
 Vzduchový přívod – 1/4" GAS
 Výkon – 0,20 kW
 Pracovní tlak – 6,2 Bar
 Průměrná spotřeba vzduchu – 230 l/min
 Vnitřní průměr hadice (Ø) – 10 mm
 Váha: 510 g

1936/5 6.200 Kč

9.320 Kč

Úhlová bruska

CE



Velikost brusného kotouče – 125 mm
 Vřetenový závit – M14
 Volná rychlost – 10.500 obr./min
 Vzduchový přívod – 1/4" GAS
 Výkon – 0,7 kW
 Pracovní tlak – 6,2 Bar
 Průměrná spotřeba vzduchu – 380 l/min
 Vnitřní průměr hadice (Ø) – 10 mm
 Váha: 1,98 kg

1936/5A 4.510 Kč

6.160 Kč

Úhlová bruska

CE



Velikost brusného kotouče – 125 mm
 Vřetenový závit – M14
 Volná rychlost – 10.000 obr./min
 Vzduchový přívod – 1/4" GAS
 Výkon – 0,66 kW
 Vzduchový přívod – 1/4" GAS
 Pracovní tlak – 6,2 Bar
 Průměrná spotřeba vzduchu – 390 l/min
 Vnitřní průměr hadice (Ø) – 10 mm
 Váha: 1,87 kg

1936/7 10.100 Kč

13.880 Kč

Úhlová bruska

CE



Velikost brusného kotouče – 178 mm
 Vřetenový závit – M14
 Volná rychlost – 7.000 obr./min
 Vzduchový přívod – 3/8" GAS
 Výkon – 1,4 kW
 Pracovní tlak – 6,2 Bar
 Průměrná spotřeba vzduchu – 500 l/min
 Vnitřní průměr hadice (Ø) – 13 mm
 Váha: 3.400 g

1933

2.055 Kč

1.495 Kč

Bruska na formy



Kapacita sklíčidla – 3-6 mm
 Volná rychlost – 25.000 obr./min
 Vzduchový přívod – 1/4" GAS
 Výkon – 0,20 kW
 Pracovní tlak – 6,2 Bar
 Průměrná spotřeba vzduchu – 230 l/min
 Vnitřní průměr hadice (Ø) – 10 mm
 Váha: 380 g

1933L

2.590 Kč

1.910 Kč

Bruska na formy s dlouhým vřetenem

**1938**

3.870 Kč

2.760 Kč

Nástroj k vyjímání čelního skla

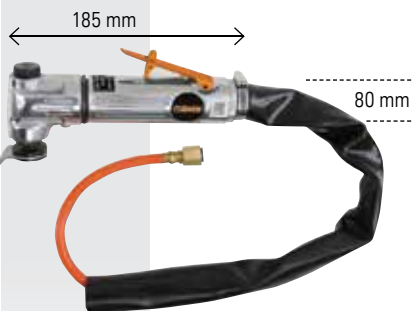

Kmity/minuta – 20.000
 Vzduchový přívod – 1/4" GAS
 Pracovní tlak – 6,2 Bar
 Průměrná spotřeba vzduchu – 200 l/min
 Vnitřní průměr hadice (Ø) – 6,5 mm
 Váha 1.000 g

1934MAV

2.830 Kč

2.080 Kč

Malá bruska na formy

– Kompaktní a lehké, pro velice snadnou manipulaci
 – Chráněno kabelem o délce 1,5 m



Kapacita sklíčidla – 3 mm
 Volná rychlost – 56.000 obr./min
 Vzduchový přívod – 1/4" GAS
 Výkon – 0,04 kW
 Pracovní tlak – 6,2 Bar
 Průměrná spotřeba vzduchu – 115 l/min
 Vnitřní průměr hadice (Ø) – 4,5 mm
 Váha: 205 g

1940

2.760 Kč

1.935 Kč

Pneumatické kladivo



Vstupní sekáč – 11 mm
 Velikost pístu – 19 mm
 Vzduchový přívod – 1/4" GAS
 Zdvih pístu – 67 mm
 Úderů za minutu – 3500
 Pracovní tlak – 6,2 Bar
 Průměrná spotřeba vzduchu – 240 l/min
 Vnitřní průměr hadice (Ø) – 8 mm
 Váha: 1.920 g

1940/S5

1.074 Kč

784 Kč

Sada 5 sekáčů pro pneumatická kladiva položka 1940



1940

SN

ST

SD

SPS

SDT

11 mm

175 mm

UVEDENÉ CENY JSOU ZA KUS BEZ DPH

1946T

5.020 Kč

3.740 Kč

Pneumatická nýtovačka

– Dodávána se zaměnitelnými tryskami pro ocelové, nerezové, hliníkové a měděné nýty dlouhé 2,4 -3,2 - 4,0 - 4,8 mm



Hnací výkon – 9.000 N
 Délka zdvihu – 16 mm
 Vstup vzduchu – 1/4" GAS
 Pracovní tlak – 6,2 Bar
 Spotřeba tlakového vzduchu – 2,0 l/cykl
 Vnitřní velikost hadice (Ø) – 8 mm
 Nerez ocel Ø 4,8 mm
 Váha: 1,7 kg

1946C/7,8

17.910 Kč

12.410 Kč

Pneumatická nýtovačka

– Automatické sání vzduchu
 – Dodávána smontovaná pro ocelové, nerezové, hliníkové a měděné nýty délky 4,8 - 5,6 - 6,4 - 7,8 mm



Síla trakce – 16900 N
 Délka úderu – 22,5 mm
 Vzduchový přívod – 1/4" GAS
 Pracovní tlak – 6,2 Bar
 Průměrná spotřeba vzduchu – 4,9 l/cykl
 Vnitřní průměr hadice (Ø) – 10 mm
 Maximální kapacita nýtu – Nerez ocel Ø 7,8 mm
 Váha: 1.800 g

1944N 4.940 Kč

6.590 Kč

Jehlové kladivo reduktor

CE

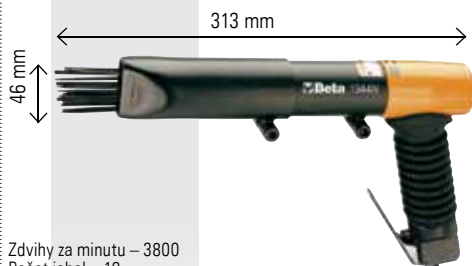

Zdvihy za minutu – 3800
Počet jehel – 19
Velikost jehly (Ø) – 3 mm
Skok tloka – 33 mm
Vstup vzduchu – 1/4" GAS
Pracovní tlak – 6,2 Bar
Průměrná spotřeba vzduchu – 85 l/min
Vnitřní velikost hadice (Ø) – 8 mm
Váha: 2,7 kg

1947G 2.170 Kč

2.920 Kč

Mazací pistole

- Hlava z hliníkového odlitku
- Ergonomický úchop pro jednoduchý přístup k mazaným bodům
- Mosazný ventil odolný proti korozi
- Pro 400 g patrony nebo tuk v objemu až 500 cc
- Velikost: 54 (vnitřní) x 260 mm
- Vzduchový vstup: 1/4" GAS
- Provozní tlak: 4 ÷ 10 Bar



Pracovní tlak – 3 ÷ 10 bar
Vzduchový přívod – 1/4" GAS
Váha: 1,16 kg

1948 2.850 Kč

4.160 Kč

Gravírovací pero

CE



Provozní tlak – 6,2 Bar
Průměrná spotřeba vzduchu – 50 l/min
Váha: 150 g

Maximální tvrdost 60 HRC

1946KF 27.580 Kč

38.420 Kč

Pneumatická nýtovačka pro závitové vložky

- Výkonné a šikvé, s rukojetí vyrobenou z kompozitního materiálu
- Pro použití se závitovými nýty vyrobenými z oceli, nerezové oceli, hliníku a mědi, M4, M5, M6, M8

CE



Síla trakce – 14235 N
Délka úderu – 7 mm
Vzduchový přívod – 1/4" GAS
Pracovní tlak – 6,2 Bar
Průměrná spotřeba vzduchu – 2,1 l/cykl
Vnitřní průměr hadice (Ø) – 10 mm
Váha: 2.100 g

1949T 282 Kč

417 Kč

Teleskopická progresivní ofukovací pistole

- Tělo z kompozitního materiálu odolné proti rázům a opotřebením
- Teleskopická ocelová otočná trubka 165 mm ÷ 300 mm

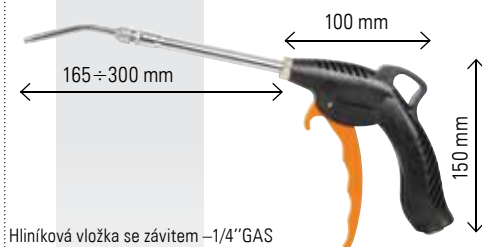

Hliníková vložka se závitem – 1/4" GAS
Pracovní tlak – 6-8 Bar
Vzduchový přívod – 1/4" GAS
Maximální provozní tlak – 15 Bar
Průměrná spotřeba vzduchu – 144 l/min
Provozní teplota – -20°C/+70°C
Váha: 160 g

1949F 197 Kč

287 Kč

Progresivní ofukovací pistole

- Konstrukce ventilu a páky ovládání umožňuje regulaci toku vzduchu.
- Vstupní přívod vzduchu přes mosaznou spojku s vnitřním závitem 1/4"
- Maximální tlak vzduchu: 10 barů
- Provozní teplota: -15°C/+70°C
- Hmotnost: 130 g

Vzduchový přívod: 1/4" GAS
Provozní tlak: 6-8 Bar
Maximální provozní tlak: 10 bar
Provozní teplota: -15°C/+70°C
Váha: 130 g



1949G 212 Kč

306 Kč

Progresivní ofukovací pistole s regulátorem vzduchu

- Konstrukce ventilu a ovládací páka umožňuje regulaci průtoku vzduchu
- Vstupní vzduch skrze mosaznou spojku se závitem 1/4"
- Maximální tlak vzduchu: 11 Bar
- Provozní teplota: -20°C/+70°C
- Váha: 140 g

Vzduchový přívod: 1/4" GAS
Provozní tlak: 6-8 Bar
Maximální provozní tlak: 11 bar
Provozní teplota: -15°C/+70°C
Váha: 140 g



1949BC 214 Kč

324 Kč

Progresivní ofukovací pistole s pryžovou tryskou

- Tělo z kompozitního materiálu odolné proti rázům a opotřebením
- Vyměnitelná pryžová tryska odolná proti poškrábání





Hliníková vložka se závitem – 1/4" GAS
Pracovní tlak – 6-8 Bar
Vzduchový přívod – 1/4" GAS
Maximální provozní tlak – 15 Bar
Průměrná spotřeba vzduchu – 87 l/min
Provozní teplota – -20°C/+70°C
Váha: 110g

923E-PE/C18

2.130 Kč

1.450 KčSada 18 inbusových hlavice
v plastovém kufříku**12"** **Beta EASY**

	C920PE	4-5-6-7-8-10-12-14-17-19 mm
	C920PE-L	4-5-6-7-8 mm
	C920PE-XL	10-12-14 mm















860EA/31

523 Kč

356 Kč

Sada 30 bitů

1/4" **Beta EASY**









	861LP	 0,5x3-0,6x4,5-0,8x5,5-1,0x5,5-1,2x6,5-1,6x8-mm
	861PH	 PH1-PH2-PH3
	861PZ	 PZ1-PZ2-PZ3
	861PE	 2-3-4-5-6-8 mm
	861TX	 T8-T9-T10-T15-T20-T25-T27-T30-T40
	861PQ	 1-2-3 mm
	882M1	 1/4 -  1/4

rozměry kufříku: 100x60x30 mm

923E/C25

2.610 Kč

1.780 KčSada 20 šestihřanných hlavice
a 5 příslušenství,
v plastovém
kufříku**12"** **Beta EASY**















	C920A	 8-9-10-11-12-13-14-15-16-17-18-19-20-21-22-23-24-27-30-32 mm
	C920/21	125 mm
	C920/22	250 mm
	C920/25	12"
	C910/16F	 3/8" -  1/2"
	920E/55	

rozměry kufříku: 355x265x85 mm

903E/C42

1.325 Kč

903 KčSada 13 šestihřanných
hlavic, 18 bitů,
4 zástrčných klíčů
inbus a 7
příslušenství
v plastovém kufříku**1/4"** **Beta EASY**





















	C900	 4-4,5-5-5,5-6-7-8-9-10-11-12-13-14 mm
	C900/20	50 mm
	C900/20L	100 mm
	C900/25	
	C900/30	
	C900/42	
	900E/55	
	96	 1,3-1,5-2-2,5 mm
	C900AD	
	861LP	0,6x4-0,8x5,5-1,2x6,5 mm
	861PH	PH1-PH2-PH3
	861PZ	PZ1-PZ2-PZ3
	861PE	3-4-5-6 mm
	861TX	T10-T15-T20-T25-T30



































rozměry kufříku: 190x160x60 mm

903E/C98

4.370 Kč

2.980 KčSada 45 šestihřanných hlavice, 35 bitů,
4 zástrčných klíčů inbus a 14
příslušenství, v plastovém kufřík**Beta EASY****12"** **14"**  

	C920A	 10-11-12-13-14-15-16-17-18-19-20-21-22-24-27-30-32 mm
	C920L	 14-15-17-19-22 mm
	C920/21	125 mm
	C920/25	250 mm
	C920/22	250 mm
	920E/55	
	C956C	 Nasadki do świec 16 mm (5/8") - 21 mm (13/16")
	C900	 4-4,5-5-5,5-6-7-8-9-10-11-12-13-14 mm
	C900L	 6-7-8-9-10-11-12-13 mm
	C900/25	
	C900/30	
	C900/42	
	900E/55	
	C900/20	50 mm
	C900/20L	100 mm

	C910/16F	 3/8" -  1/2"
	C895/6	 1/2" -  5/16"
	C900AD	 1/4  1/4"
	892/0	 1/4" -  1/4"
	861PH	 PH1-PH2
	861PZ	 PZ1-PZ2
	861PE	 3-4-5-6 mm
	861LP	 0,6x4-0,8x5,5-1,2x6,5 mm
	861TX	 T10-T15-T20-T25-T27-T30
	C866LP	 1,6x8-1,6x10-2,0x12 mm
	C866PH	 PH3-PH4
	C866PZ	 PZ3-PZ4
	866PE	 7-8-10-12-14 mm
	866TX	 T40-T45-T50-T55-T60-T70
	96	 1,3-1,5-2-2,5 mm

rozměry kufříku: 375x295x84 mm

POLYESTEROVÉ PÁSOVÉ ZÁVĚSY

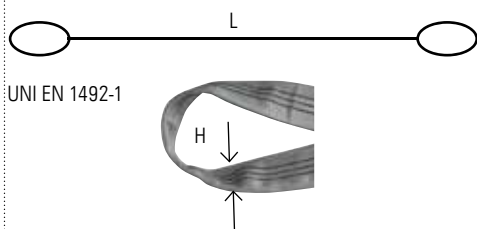
**8150**

1T, fialové

CE



L	H	WLL	cena	MO cena
m	mm	ton	Kč	Kč
0,5	30	1	56	79
1	30	1	71	100
1,5	30	1	91	129
2	30	1	100	142
2,5	30	1	118	166
3	30	1	127	178
4	30	1	166	233
5	30	1	195	272
6	30	1	228	324
8	30	1	302	420

8153

2T, zelené

CE



L	H	WLL	cena	MO cena
m	mm	ton	Kč	Kč
1	60	2	116	160
1,5	60	2	152	212
2	60	2	176	245
2,5	60	2	206	287
3	60	2	237	330
4	60	2	299	417
5	60	2	361	502
6	60	2	423	590
8	60	2	547	762
10	60	2	666	932

8156

3T, žluté

CE

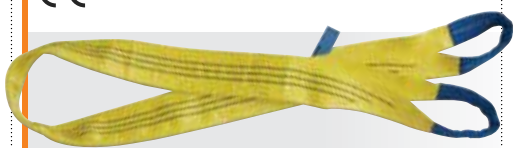

L	H	WLL	cena	MO cena
m	mm	ton	Kč	Kč
1	90	3	161	224
1,5	90	3	214	299
2	90	3	265	369
2,5	90	3	313	436
3	90	3	364	505
4	90	3	454	632
5	90	3	544	759
6	90	3	637	892
8	90	3	835	1165
10	90	3	1015	1420
12	90	3	1285	1795

8188C

101-Kč

73 KčKurtka s ráčnou, LC 750 kg
polyesterový pás s vysokou pevností
v tahu (PES)

EN 12195-2

L 5 m

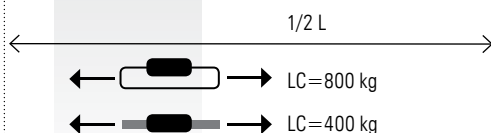
**8188F**Kurtky se stahovací sponou, LC 200
kg, pás z polypropylenu s vysokou
nosností (PP)

EN 12195-2

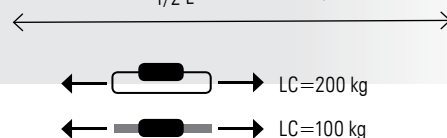

L	cena	cena det.
m	Kč	Kč
1,5	28	37
2,5	34	45
5,0	46	60

8297F/3M

505-Kč

367 KčKurtka s přezkou z nerezové oceli,
pás z vysoce pevného polyesteru,
AISI 304, LC 250 kg

UVEDENÉ CENY JSOU ZA KUS BEZ DPH

8297C/5M

505-Kč

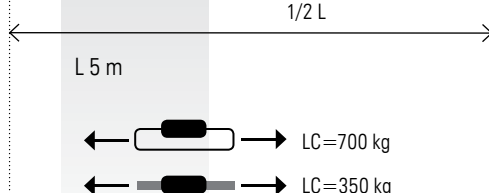
367 KčKurtka s přezkou z nerezové oceli,
pás z vysoce pevného polyesteru,
AISI 304, LC 700 kg**8130A**

750-Kč

558 Kč

Bezpečnostní řetěz pro motocykly

- Z tepelně zpracované oceli
o Ø článku 10 mm
- Délka řetězu 900 mm
- Oko o Ø 60 mm pro upevnění zámku
- Řetěz má chránič z technické tkaniny, který chrání
proti poškrábání

**8131DL**

1.755-Kč

1.295 KčBezpečnostní řetěz
s visacím zámkem

**Ideální
pro
zabezpečení
motocyklů**



GRAVUREM-S

Ocelové raznice se sílou
600-800 N/mm²

- Typ podle normy DIN 1451
- Vyrobeny z vysoce kvalitní nástrojové oceli
- Povrch hladce matný
- Každá značka je popsána: je natištěn symbol, velikost písma, Made in Germany, mezinárodní ochranné známky ochrany očí
- Tvrdost 50-60 HRC
- Velikost písma/číslic: od 1 do 15 mm
- Sady zabalené v krabíčkách z modrého plast

Č. 100 - číslice 0-9 (9 ks)

Č. 101 - velká písmena A-Z

+ znak & (27 ks)



ČÍSLICE	mm	cena Kč	MO cena Kč
100010K0	1	179	264
100015K0	1,5	118	174
100020K0	2	118	174
100025K0	2,5	124	182
100030K0	3	124	182
100040K0	4	133	195
100050K0	5	148	217
100060K0	6	158	233
100070K0	7	220	323
100080K0	8	220	323
100090K0	9	292	429
100100K0	10	292	429
100120K0	12	346	507
100150K0	15	609	898



PÍSMENA	mm	cena Kč	MO cena Kč
10101000	1	539	795
10101500	1,5	356	523
10102000	2	356	523
10102500	2,5	370	543
10103000	3	370	543
10104000	4	394	578
10105000	5	426	625
10106000	6	477	700
10107000	7	656	963
10108000	8	656	963
10109000	9	874	1282
10110000	10	874	1282
10112000	12	1032	1514
10115000	15	1625	2395

75000000

2.760-Kč

1.870 Kč

Držák raznic max. do 20x20 mm,
model 750



flexovit

INDUSTRIAL PERFORMANCE ABRASIVES

Řezný kotouč na uhlíkovou a nerezovou ocel, plochý ultra tenký

66252920409

24-Kč

16 Kč

125x1.0x22,3 mm A60S T41

66252920412

59-Kč

39 Kč

230x1.9x22,3 mm A46S T41

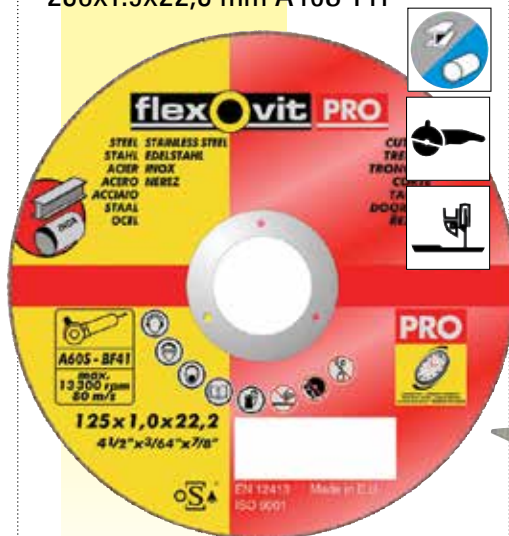

Lamelové kotouče

SPEEDOFLEX

125x22,23 mm

63642518000

P40 77-Kč

50 Kč

63642518001

P60 71-Kč

47 Kč

63642518002

P80 69-Kč

45 Kč



BMC

GROUP

Nově v sortimentu skupiny Beta

BM 1330

763-Kč

502 Kč

Profesionální nůžky X-PRO EVO,
s pouzdem

Nová geometrie čepelí se speciálním profilem umožňuje odizolovat a stříhat kabely Cu/Al do 50 mm²

Délka 160 mm
Váha: 125 g



reddot design award
honourable mention 2013



BM 1335

557-Kč

310 Kč

Zesílené nůžky pro elektrikářské

- Pro stříhání Cu/Al kabelů s průřezem do 35 mm²
- Odolné dvoukomponentní rukojeti
- Tvrzené čepel z nerezové oceli s tvrdostí 52-54 HRC
- Pružinový systém rozevření nůžek
- Aretace uzavření nůžek



BM 1350

463-Kč

305 Kč

Odizolovací nástroj pro kulaté kabely
od 8 do 28 mm, náhradní čepel
v rukojeti



BM 1370

849 Kč

558 Kč

Automatické kleště na odizolování vodičů od 0,2 do 6 mm² (20-10 AWG), nastavitelná délka odizolování od 5 do 12 mm, možnost stříhání drátu do průměru až 2 mm

**BM 5341**

1.287 Kč

829 Kč

Krimpovací kleště pro izolované konektory od 0,25 do 6 mm² (AWG 22-10)

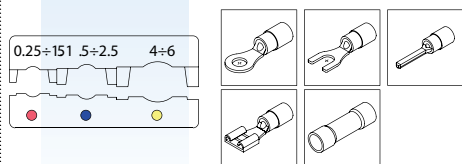

Délka 225 mm

**BM 5371**

1.285 Kč

846 Kč

Krimpovací kleště pro konektory od 0,25 do 4 mm² (AWG 22-12)

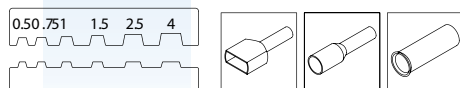

Délka 225 mm

**BM 5345**

3.570 Kč

2.230 Kč

Sada krimpovacích kleští pro konektory, kleště BM 5341 a čtyři čelisti v plastovém pouzdře



BM 534D krimpovací čelisti pro izolované konektory od 0,25 do 6 mm² (AWG 22-10)

BM 531D krimpovací čelisti pro měděné otevřené konektory od 0,5 do 6 mm² (AWG 20-10)

BM 535D krimpovací čelisti pro neizolované měděné konektory od 0,5 do 10 mm² (AWG 20-8)

BM 537D krimpovací čelisti pro konektory od 0,5 do 4 mm² (AWG 22-12)

BM 539D krimpovací čelisti pro konektory od 6 do 16 mm² (AWG 10-6)

BM 5391

1.285 Kč

846 Kč

Krimpovací kleště pro konektory od 6 do 16 mm² (AWG 10-6)

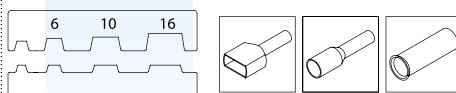

Délka 225 mm

**BM 540**

514 Kč

338 Kč

Krimpovací kleště pro konektory od 0,25 do 2,5 mm², 170 mm

**BM 5313**

1.984 Kč

1.270 Kč

Krimpovací kleště pro měděné otevřené konektory od 0,5 do 6 mm² (AWG 20-10)

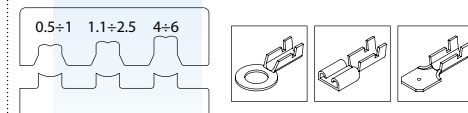

Délka 225 mm

**BM 5351**

1.425 Kč

823 Kč

Krimpovací kleště pro neizolované měděné konektory od 0,5 do 10 mm² (AWG 20-8)

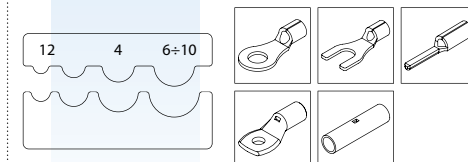

Délka 225 mm

**BM 53816**

5.790 Kč

4.110 Kč

Krimpovací kleště pro konektory od 0,08 do 16 mm² (AWG 28-5)



Délka 178 mm

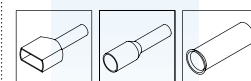

BM 541 406 Kč

514 Kč

Krimpovací kleště pro konektory od 0,75 do 16 mm², 190 mm



BM 5431 823 Kč

1.260 Kč

Krimpovací kleště pro koaxiální konektory RG58-59



Délka 225 mm

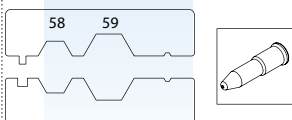

BM 549 1.800 Kč

2.740 Kč

Krimpovací kleště pro telefonní a počítačové konektory, RJ 11-12-14-22-45



Délka 230 mm

BM 1625 299 Kč

439 Kč

Univerzální křížový klíč na rozvodné skříně

- Rozměry čtyřhranu: 5-6-7 ÷ 8 mm
 - Rozměry trojhranu: 7 ÷ 8 mm
 - Doppelbart: 3 ÷ 5 mm
 - Adaptér 1/4"
 - Oboustranný bit
- Váha: 60 g

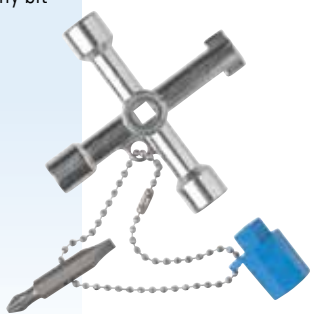

BM 1814APL1 4.940 Kč

7.200 Kč

Taška se sadou nářadí pro elektrikáře



Ploché šroubováky izolované do 1000V:

1113	3x100 mm
1114	4x100 mm
1115	5,5x125 mm
1116	6,5x150 mm

Šroubováky PH izolované do 1000V:

1120	PH 0
1121	PH 1
1122	PH 2

Ploché šroubovák se zkoušečkou 220/250V:

1141	3x60 mm
------	---------

Kombinované kleště izolované do 1000V:

1212	180 mm
------	--------

Boční štípací kleště izolované do 1000V:

1221	160 mm
------	--------

Kleště s dlouhým nosem izolované do 1000V:

1232	160 mm
------	--------

Profesionální nůžky X-PRO EVO:

1330	160 mm
------	--------

Sada oboustranných plochých klíčů:

1630	6x7-8x9-10x11-12x13-14x15-16x17-18x19-20x22 mm
------	--

Svinovací metr s ocelovým pásmem a tělem z ABS:

1423	3x16 mm
------	---------

Sada ohebného 1/4" šroubováku na bity:

1191	sada obsahuje: bity ploché: 5-6-7 mm, PH: 1-2-3 mm, PZ: 1-2 mm, Torx: T15-T20, adaptér a šroubovák
------	---

Zámečnické kladivo:

1716	300 g
------	-------

Černé stahovací pásy, balení 100 kusů

N1025	100x2,5 mm
N2036	200x3,6 mm
N3048	300x4,8 mm

Elektroizolační PVC pásy 0,15mm x 15mm x 10m:

ESB1510NE	černá
ESB1510RO	červená
ESB1510GV	žluto-zelená

BM 18030 192 Kč

334 Kč

Prázdná kapsa na nářadí

- Kapsa je z odolného technického materiálu
- K opasku může být připevněna kovovou sponou
- Očko pro upevnění karabiny
- Vnitřní kapsy na nářadí
- Uzavírání na druk zabraňuje vypadnutí nářadí



BM 1814 1.945 Kč

2.960 Kč

Prázdná taška na nářadí

- Taška na nářadí z odolného technického materiálu
- Dva vnitřní prostory s úchyty na nářadí
- Vnější boční kapsa na zip
- Hliníková rukojeť a popruh na rameno
- Rozměry: 370x270x360 mm



- Beta Polska si vyhrazuje právo provést vylepšení nabízených produktů bez předchozího upozornění. Zobrazené obrázky jsou pouze ilustrační a nemusí přesně odpovídat vzhledu konkrétního výrobku a jeho rozměrů.
- Doporučené maloobchodní ceny jsou bez DPH. Vyhrazujeme si právo na změnu cen bez předchozího upozornění. V případě nutnosti změny cen budou příslušné informace uvedeny na stránkách www.beta-polska.pl a zároveň k dispozici u distributorů.
- Akce je platná v období od 08.07.2019 - 06.10.2019 nebo do vyprodání zásob.

Elektroizolační pásy

- Odolné vůči: povětrnostním vlivům, olejům, kyselinám a agresivním chemikáliím
- Nehořlavé
- Materiál: PVC
- Tloušťka: 0,15 mm
- Montážní teplota: 0 °C ÷ 90 °C
- Přílnavost na ocel: 2,2 N/cm

BM ESB1510

13 Kč 9 Kč

Elektroizolační pásy,
šířka 15 mm,
délka 10 m



- BM ESB1510BI
- BM ESB1510BL
- BM ESB1510GI
- BM ESB1510GR
- BM ESB1510MA
- BM ESB1510NE
- BM ESB1510RO
- BM ESB1510VE
- BM ESB1510GV

BM ESB1925

33 Kč 23 Kč

Elektroizolační pásy,
šířka 19 mm,
délka 25 m

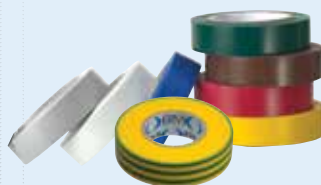

- BM ESB1925BI
- BM ESB1925BL
- BM ESB1925GI
- BM ESB1925GR
- BM ESB1925MA
- BM ESB1925NE
- BM ESB1925RO
- BM ESB1925VE
- BM ESB1925GV



BM ESC1920NE

46 Kč 28 Kč

Elektroizolační černá páska,
šířka 19 mm, délka 20 m

- Odolná vůči: povětrnostním vlivům, olejům, kyselinám a agresivním chemikáliím
- Nehořlavá
- Materiál: PVC
- Tloušťka: 0,18 mm
- Montážní teplota: 0 °C ÷ 80 °C
- Přílnavost na ocel: 2,2 N/cm
- Přílnavost: 2,0 N/cm
- Pevnost v tahu: 28 N/cm
- Prodloužení do přetřžení: 200%
- Průraznost: 7000 V
- Normy: ASTM-D-1000, UL510



BM ETA1920NE

138 Kč 90 Kč

Elektroizolační černá páska,
šířka 19 mm, délka 20 m

- Odolná vůči: povětrnostním vlivům, olejům, kyselinám a agresivním chemikáliím
- Nehořlavá
- Materiál: PVC
- Tloušťka: 0,18 mm
- Montážní teplota: 18 °C ÷ 105 °C
- Přílnavost na ocel: 3,1 N/cm
- Přílnavost: 2,7 N/cm
- Pevnost v tahu: 35 N/cm
- Prodloužení do přetřžení: 300%
- Průraznost: 10000 V
- Normy: ASTM-D-1000, UL510



BM EAB1909NE

274 Kč 180 Kč

Samolepící černá páska,
šířka 19 mm, délka 9 m

- Odolnost proti: vlhkosti, UV, ozónu, korozi, atmosférickým vlivům, chemickým faktorům
- Materiál: etylen-propylenová guma EPR
- Tloušťka: 0,76 mm
- Montážní teplota: -40 °C ÷ + 90 °C
- Nouzové přetřžení: 130 °C
- Prodloužení do přetřžení: 750%
- Průraznost: 22500 V, 29,5 kV/mm
- Pevnost v tahu: 2,4 N/mm²
- Odpovídá normě ASTM-D-4325



BM 1100

534 Kč 333 Kč

Kleště na stahovací pásy
o šířce od 2,5 do 4,8 mm,
s automatickou regulací napnutí
a odříznutí konce pásy



BM 1101

897 Kč 558 Kč

Kleště na stahovací pásy o šířce od
7,6 do 9 mm, s automatickou regulací
napnutí a odříznutí konce pásy



B... TRANSPARENTNÍ

Stahovací pásy - standard

Materiál: polyamid (PA 6.6)

Barva: přírodní, neobsahuje barviva

Teplota použití: -40 °C + 85 °C

Minimální montážní teplota: -10 °C

Samozhášecí podle UL 94-V2

Chemická odolnost:

– dobrá: zásadité roztoky, oleje, mazadla a chlorovaná rozpouštědla

– omezená: kyseliny

– nedostatečná odolnost: fenoly

V souladu s normou EN 62275: 2015-02

Klasifikace: Typ 1 (EN), Typ 21 (UL)

Balení 100 kusů



FILEN° E223175



	S	D	Ø	N	cena Kč	MO cena Kč
B0824	2,5	80	14	80	11	17
B1025	2,5	100	20,5	80	12	17
B1225	2,5	120	27	80	17	26
B1625	2,5	160	40	80	20	27
B2025	2,5	200	52,5	80	26	39
B1436	3,6	140	33	180	30	44
B2036	3,6	200	52,5	180	38	56
B2936	3,6	300	81	180	58	83
B3736	3,6	370	105	180	68	89
B1248	4,6	120	24	220	32	44
B1648	4,6	160	36	220	40	54
B1948	4,8	188	46	220	48	67
B2048	4,8	200	50	220	52	77
B2548	4,8	250	65	220	66	89
B3048	4,8	300	81	220	77	113
B3748	4,8	370	103,5	220	94	129
B3948	4,8	390	110	220	104	131
B4348	4,8	430	122,5	220	112	144
B5348	4,8	530	160	220	155	217
B1576	7,6	150	24	550	80	116
B2076	7,6	200	51	550	100	131
B2976	7,6	300	83	550	151	216
B3776	7,6	370	103,5	550	171	229
B4576	7,6	450	130,5	550	197	247
B5476	7,6	540	159	550	267	339
B7576	7,6	750	226	550	420	587
B4390	9	430	130,5	800	255	324
B5390	8,8	550	163,5	800	326	423
B7190	8,8	710	195	800	484	664
B7890	8,8	780	235,5	800	542	751
B8190	9	810	245	800	557	756
B1090	9	1020	295	800	688	934
B1290	9	1220	375,5	800	897	1307
B1590	9	1530	460	800	1940	2839

S – šířka pásy

D – délka pásy

Ø – max. průměr sepnutí

N – min. pevnost v tahu

N... ČERNÉ

Stahovací pásy - standard

Materiál: polyamid (PA 6.6) + barvivo

Barva: černá

Teplota použití: -40 °C + 85 °C

Minimální montážní teplota: -10 °C

Samozhášecí podle UL 94-V2

Chemická odolnost:

– dobrá: zásadité roztoky, oleje, mazadla a chlorovaná rozpouštědla

– omezená: kyseliny

– nedostatečná odolnost: fenoly

V souladu s normou EN 62275: 2015-02

Klasifikace: Typ 1 (EN), Typ 21 (UL)

Balení 100 kusů



FILEN° E223175



	S	D	Ø	N	cena Kč	MO cena Kč
N0824	2,5	80	14	80	12	17
N1025	2,5	100	20,5	80	12	17
N1225	2,5	120	27	80	17	26
N1625	2,5	160	40	80	20	27
N2025	2,5	200	52,5	80	24	34
N1436	3,6	140	33	180	27	39
N2036	3,6	200	52,5	180	37	51
N2936	3,6	300	81	180	56	79
N3736	3,6	370	105	180	69	89
N1248	4,6	120	24	220	34	50
N1648	4,6	160	36	220	42	61
N1948	4,8	188	46	220	48	67
N2048	4,8	200	50	220	53	77
N2548	4,8	250	65	220	65	89
N3048	4,8	300	81	220	76	106
N3748	4,8	370	103,5	220	94	129
N3948	4,8	390	110	220	104	131
N4348	4,8	430	122,5	220	118	153
N5348	4,8	530	160	220	149	193
N1576	7,6	150	24	550	83	121
N2076	7,6	200	51	550	100	137
N2976	7,6	300	83	550	153	224
N3776	7,6	370	103,5	550	172	229
N4576	7,6	450	130,5	550	202	263
N5476	7,6	540	159	550	300	407
N7576	7,6	750	226	550	410	561
N4390	9	430	130,5	800	297	407
N5390	8,8	550	163,5	800	326	423
N7190	8,8	710	195	800	495	679
N7890	8,8	780	235,5	800	542	767
N8190	9	810	245	800	561	793
N1090	9	1020	295	800	691	889
N1290	9	1220	375,5	800	902	1317
N1590	9	1530	460	800	1875	2749

S – šířka pásy

D – délka pásy

Ø – max. průměr sepnutí

N – min. pevnost v tahu

BM 114...

Ploché šroubováky se zkoušečkou

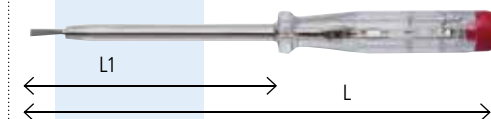

	mm	L1 mm	L mm	cena Kč	MO cena Kč
BM1141	3,0	60	140	36	43
BM1142	3,5	100	190	44	59

BM 111...

Ploché šroubováky izolované do 1000V

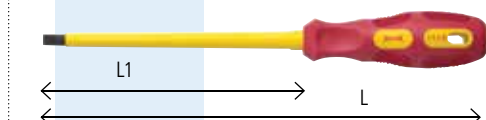

	mm	L1 mm	L mm	cena Kč	MO cena Kč
BM1112	2,5	75	145	77	113
BM1113	3,0	100	170	81	117
BM1114	4,0	100	200	93	136
BM1115	5,5	125	225	99	144
BM1116	6,5	150	260	117	179
BM1118	8,0	175	285	142	181

BM 112...

Šroubováky PH izolované do 1000V

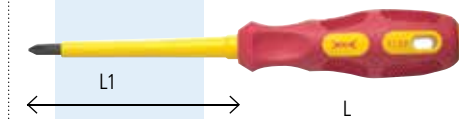

	L1 mm	L mm	cena Kč	MO cena Kč	
BM1120	0	60	130	78	121
BM1121	1	80	180	96	140
BM1122	2	100	210	107	163
BM1123	3	150	272	140	213

BM 113...

Šroubováky PZ izolované do 1000V

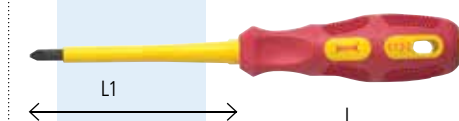

	L1 mm	L mm	cena Kč	MO cena Kč	
BM1130	0	60	130	78	123
BM1131	1	80	180	98	143
BM1132	2	100	210	110	151
BM1133	3	150	272	139	207

BM 115...

Šestihorné nástrčné kľúče izolované do 1000V

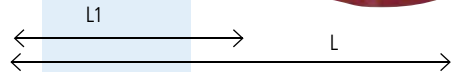

	Ø mm	L1 mm	L mm	cena Kč	MO cena Kč
BM1151	7	125	235	141	206
BM1152	8	125	235	144	210
BM1153	9	125	235	146	213
BM1154	10	125	235	148	216
BM1155	11	125	235	150	219
BM1156	12	125	235	152	223
BM1157	13	125	235	155	226

BM 1243

720-Kč

537 Kč

Klešťe s dlhým zahnutým nosom izolované do 1000V

**BM 1251**

657-Kč

450 Kč

Ploché rovné klešťe izolované do 1000V

**BM 127...**

SIKO klešťe izolované do 1000V

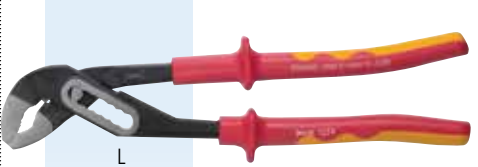

	L mm	cena Kč	MO cena Kč
BM1273	175	361	527
BM1274	250	526	767

BM 1197

950-Kč

666 Kč

Sada 7 šroubováků izolovaných do 1000V



1112 (2,5x75)
1113 (3x100)
1115 (5,5x125)
1116 (6,5x150)
1120 (PH0x60)
1121 (PH10x80)
1122 (PH2x100)

**BM 121...**

Kombinované klešťe izolované do 1000V

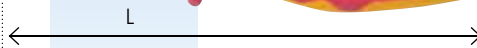

	L mm	cena Kč	MO cena Kč
BM1211	160	448	614
BM1212	180	465	646
BM1213	200	492	661

BM 1225

710-Kč

496 Kč

Zesílené boční štípací klešťe izolované do 1000V

**BM 1195**

733-Kč

514 Kč

Sada 5 šroubováků izolovaných do 1000V



1112 (2,5x75)
1114 (4x100)
1116 (6,5x150)
1121 (PH1x80)
1122 (PH2x100)

**BM 122...**

Boční štípací klešťe izolované do 1000V



	L mm	cena Kč	MO cena Kč
BM1220	140	458	649
BM1221	160	464	677
BM1222	180	511	701

BM 123...

Klešťe s dlhým nosom izolované do 1000V



	L mm	cena Kč	MO cena Kč
BM1232	160	455	650
BM1233	200	501	696

Dámy a pánové

U příležitosti 80. výročí založení Beta Utensili byla připravena originální a mimořádná nabídka.

Skládá se z atypických sad nářadí v atraktivním balení a pojízdného vozíku.

Zboží z limitované edice bude k dispozici v omezeném množství a jeho výroba se již nebude opakovat.

Doufáme, že se tato jubilejní edice setká s Vaším velkým zájmem.

1778/80°

492 Kč

Zavírací nůž s čepelí z nerezové oceli a rukojetí z eloxovaného hliníku, v koženém pouzdře

Vysoce odolná a výkonná čepel z nerezové oceli



1293/D8-80°

834 Kč

Sada 8 šroubováků

1290  2,5x50-3x75-4x100-5,5x150-6,5x150 mm

1292  PH0x60-PH1x80-PH2x100 mm



42/B9-80°

1.480 Kč

Sada 9 očkoplochých klíčů ve speciálním pouzdře

6-7-8-10-11-13-14-17 mm

19 mm

 GOLD



96T/S5-80°

631 Kč

Sada 5 lomených šestihranných klíčů s rukojetmi

 2,5-3-4-5-6 mm



C24S/7-80°

10.570 Kč

Pojízdný vozík na nářadí se 7 zásuvkami

Hlavní vlastnosti:

- Sedm zásuvek (588x367 mm), s pojezdy s kuličkovými ložisky:
 - 5 zásuvek, výška 70 mm
 - 1 zásuvka, výška 140 mm
 - 1 zásuvka, výška 280 mm.
- Dna zásuvek chráněná podlážkami z pěnové pryže
- Čtyři kolečka Ø 125 mm:
 - 2 pevná a 2 říditelná (jedno s brzdou).
- Přední centralizovaný bezpečnostní zámek
- Statická nosnost: 800 kg.
- Integrovaný boční držák na láhve.
- Součástí dodávky může být rovněž držák role papíru, položka 2400S-R/PC



ČERNÝ MAT



9574B

C20L-80°

894 Kč

Plechový rozkládací kufr na nářadí

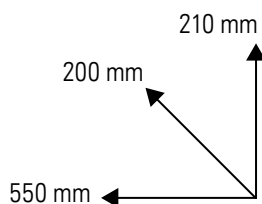

ČERNÝ MAT

Beta
80th Anniversary

Uvedené ceny jsou bez DPH. Akce je platná do vyčerpání zásob.